

チャイルドシート

フラディア グロウ ISOFIX360°セーフティ シリーズ

Fladea grow ISOFIX360° safety Series

取扱説明書／保証書

身長**40cm**から**100cm**までのお子様用です。
ISOFIXチャイルドシート取付金具(バー)を装備した車に使用できます。

但し、ISOFIXチャイルドシート取付金具(バー)を装備した全ての車に取り付けられるものではありません。

取り付け前には必ず車種適合表をご確認ください。

このたびは、アップリカ製品をお買い上げいただき、ありがとうございます。
ご使用前に、取扱説明書(本書)をよくお読みのうえ正しくお使いください。
また、お読みになった後は、**本書を大切に保管してください**。
本書に記載されている以外の方法で使用しないでください。
製品の機能が充分発揮されないだけでなく危険です。

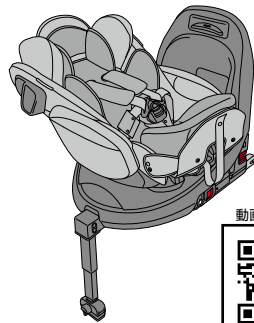

動画 取扱説明



QRコード

ご使用前に<P2>

車への取り付け<P19>

各部の使いかた<P27>

 横向きベッド<P39>
後向き<P44>
前向き<P49>

お手入れ・その他<P62>

アップリカ・チルドレンズプロダクツ合同会社

〒542-0082 大阪市中央区島之内1-13-13

お客様サポートセンター TEL 0120-415-814

携帯電話からご利用の場合(通話料お客様負担) TEL 0570-004-155

〈お願い〉

- ・本書に使用しているイラストは、操作方法や仕組みなどを分かりやすくするため、実物とは多少異なる場合があります。
- ・本書の内容について、誤りや記載もれなどお気づきの点がありましたら、弊社お客様サポートセンターまでご連絡ください。
- ・製品の品質向上のため、予告なしに一部仕様変更する場合がありますので、あしからずご了承ください。

UN ECE-R129/02適合 特定車専用ISOFIXチャイルドシート

取り付け方法	お子さまの条件
横向きベッド	身長40cm～70cm
後向き	身長60cmかつ首すわり～87cm
前向き	身長76cmかつ月齢15ヵ月以上～100cm

※体重17.5kgを超えるお子さまには使用できません。

NWL0000686275B

NWL0000686275B

ご使用前に

チャイルドシートについて	2
保護者の方へのアドバイス	2
本書の表示について	2
各部のなまえ	3
チャイルドシートの持ちかた	6
お子さまの条件	7
座席の条件	9
ご使用上の注意	13
取り付ける手順	17

車への取り付け

取り付け準備	19
取り付けかた	21
取り付け後の確認	26

各部の使いかた

肩ハーネス調節のしかた	27
デブスアジャスター(奥行き調節座面)の使いかた	28
回転のしかた	29
リクライニングのしかた(横向きベッド・後向きのみ)	31
肩ハーネス位置(フィットアジャスター部の高さ)の目安	33
肩ハーネス位置(フィットアジャスター部の高さ)の調節のしかた	35
パッドの使いかた	36

横向きベッド・後向き・前向き

横向きベッドのお子さまの乗せかた	39
横向きベッド使用時の確認	43
後向きのお子さまの乗せかた	44
後向き使用時の確認	48
前向きのお子さまの乗せかた	49
前向き使用時の確認	52
フレックスシェードの使いかた	53
車からの取り外しかた	58

お手入れ

縫製品の洗いかた	62
シートカバーの取り外しかた	63
お手入れ/保管/廃棄のしかた	68

その他

困ったときには	69
保証について	71
アフターサービスについての連絡先	72
MEMO	73
保証書	74

ご使用前に

チャイルドシートについて



- ・チャイルドシートは自動車の座席に固定して使用し、自動車事故などの際に、お子さまの傷害を軽減しますが必ずしも事故からお子さまを無傷で守るものではありません。
- ・日本国内及び、UN ECE規則を批准している国での使用は可能です。保証については日本国内においてのみ有効です。
- ・本書に説明されている方法以外で使用しないでください。衝突などの際に十分な性能を発揮することが出来ないおそれがあります。

《中古品のご使用について》

- ・前の使用者の使用履歴が分からない場合や、使用状態が不明な製品をご使用になることはできません。特に事故歴の不明な場合はご使用になれません。
- ・クラック(ひび割れ)や大きなキズ、留め金部の緩みなどがある場合は、ご使用になれません。事故などにより強い衝撃が加わった可能性があります。

本書の表示について

「危険」、「警告」、「注意」の表示は、これらの注意事項が守られなかった場合に予想される、危害・損害の切迫度の大きさにより区分したものです。大変重要な内容ですので、必ずお守りください。

表示	表示の内容
 危険	誤った取り扱いをすると、使用者が死亡または重傷を負う危険が切迫して生じることが想定されます。
 警告	誤った取り扱いをすると、使用者が死亡または重傷を負う可能性が想定されます。
 注意	誤った取り扱いをすると、使用者が傷害を負ったり、物的損害が生じる可能性が想定されます。

保護者の方へのアドバイス

- ・お子さまをはじめて車に乗せる時から、チャイルドシートの使用を習慣にしてください。
- ・長距離を走る場合は、1時間おきに休憩をとり、お子さまをシートから降ろしてあげてください。また、発達段階にあった姿勢をとってあげることも大切です。
- ・授乳後30分位は吐き戻しやすいのでご注意ください。

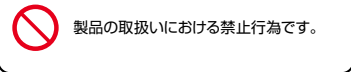

各部のなまえ

梱包内容 ・ご使用前に、各部品がそろっていることをご確認ください。

〈パッド〉 ・箱から取り出した状態では、本体にセットされています。

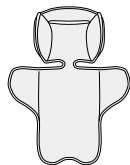

インナーシート
(使いかたはP38参照)

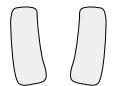

肩パッドカバー
(一部グレードのみ)
(使いかたはP37参照)



腰パッド
(使いかたはP38参照)

〈付属品〉

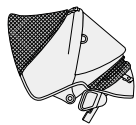

フレックスシェード プレミアム
(使いかたはP53参照)

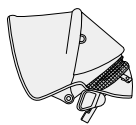

フレックスシェード
(使いかたはP53参照)



ガイドキャップ(2個)
(使いかたはP21参照)



取扱説明書
(本書)

〈重要〉 ご使用前に、お客様情報登録のお願い

弊社では、万一お買い上げいただいた製品に問題があることが判明してリコールを実施する場合に、直接その内容をお知らせするために、お客様登録システムを導入しております。
安心してチャイルドシートをご使用いただくために、お買い上げ日より一カ月以内に必ず登録をお願い致します。

弊社ホームページ <http://www.aprica.jp/>

お客様情報登録



QRコード

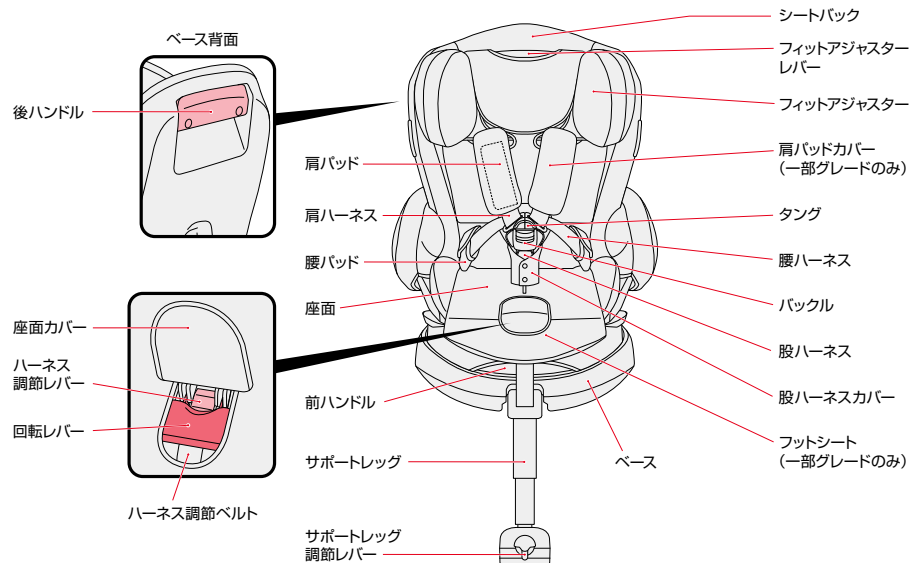

各部のなまえ

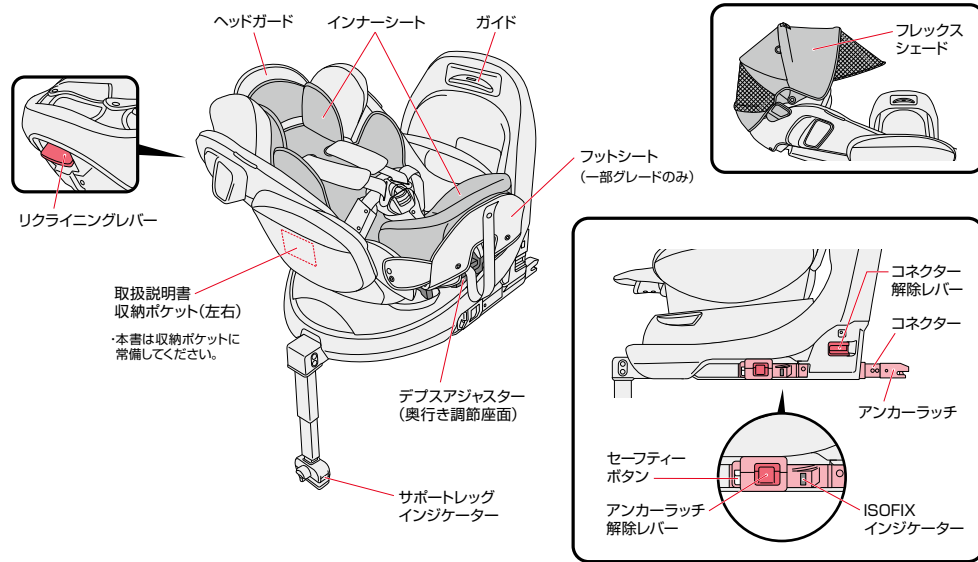

チャイルドシートの持ちかた

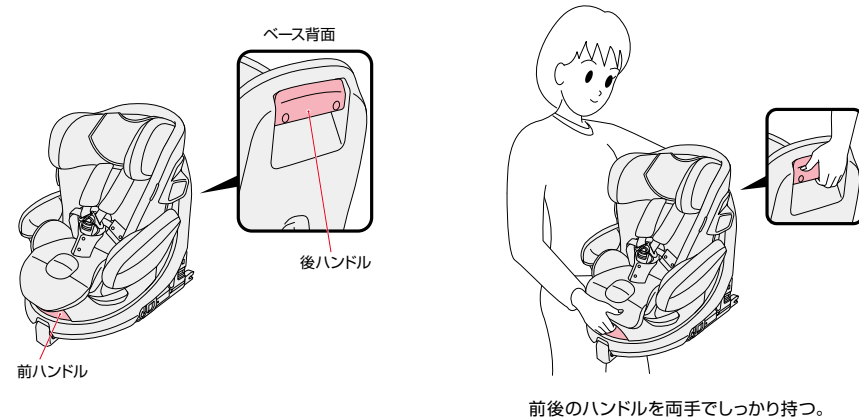

・ハンドル以外を持たない。
可動部で挟まれ重傷を負うおそれがあります。



・サポートレッグは固定されていません。
本製品を移動する際には、サポートレッグで手、指などを
はさまないように注意する。
思わぬ重傷を負う可能性があります。

お子さまの条件

- ・下記の条件を満たさないお子さまには**絶対使用しないでください**。
- ・参考年齢と参考体重は目安です。お子さまの身長に合わせてご使用ください。



危険

・条件を満たしていないお子さまには**使用しない**。衝突などの際に**充分性能を発揮できません**。

お子さまの身長に合わせて、3通りの使いかたがあります。

身長40cm～70cmまで

〈横向きベッド〉

参考年齢：新生児～12カ月頃まで
参考体重：2.5kg～9kg未満

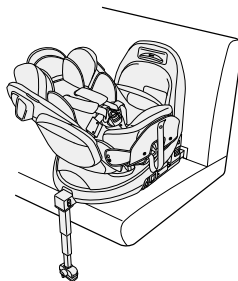

警告
・お子さまの足がインナーシートからはみ出る場合は横向きベッドで使用しない。
衝突の際に**充分性能を発揮できません**。
(P40参照)

身長60cm
かつ首すわり～87cmまで

〈後向き〉

参考年齢：3カ月頃～24カ月頃まで
参考体重：7kg～13kg未満

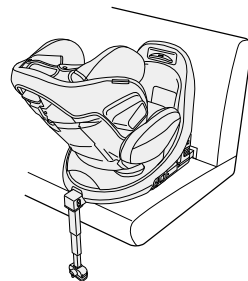

身長76cmかつ月齢15カ月以上～100cmまで

※17.5kgを超えるお子さまには**使用できません**。

〈前向き〉

参考年齢：15カ月以上～4歳頃まで
参考体重：10kg～17.5kg以下

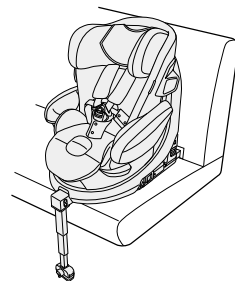

危険
・お子さまの身長が76cmかつ月齢が15カ月以上になるまで前向きで使用しない。
思わぬ重傷を負う可能性があります。

座席の条件

本製品は次の条件を満たす座席に取り付けできます。

車の取扱説明書に **ISOFIX対応** の表記や、下記のマークがある座席。

車への取り付け時の注意

・車種適合および車の取扱説明書の確認

ISOFIX型チャイルドシートの取り付けを認可された座席に取り付けることができます。

ただし、本製品はISOFIXチャイルドシート取付金具(バー)を装備した全ての座席に取り付けられるものではありません。

本製品は「特定車両用ISOFIXチャイルドシート」です。

車種適合表で取り付けできるとなっている車に取り付けできます。

ご使用の際には、必ず車種適合表と取扱説明書をご確認ください。

車種適合につきましては、アプリカホームページ「<http://www.aprica.jp/>」で最新版がご覧になれます。

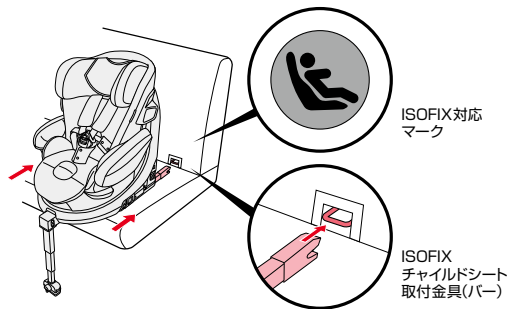

・取り付け可能な座席

取り付け方法	座席条件	使用
横向きベッド 後向き 前向き 共通	前座席：エアバッグを装備していない	取り付け条件が満たされれば取り付けできます
	前座席：エアバッグを装備している	使用できません
	前座席：エアバッグのON/OFFが可能でON(作動状態)にしている※	使用できません
	車の進行方向に対し横向きの座席	使用できません
	車の進行方向に対し後向きの座席	使用できません
	後部座席の両側	取り付け条件が満たされれば取り付けできます
	後部座席の真ん中	取り付け条件が満たされれば取り付けできます

※エアバッグのON/OFFについては、車の取扱説明書、または、自動車メーカーにお問い合わせください。

・サイドエアバッグやカーテンエアバッグのみの座先には取り付けできませんが、車の取扱説明書にチャイルドシートに関する記載がある場合は指示に従ってください。

・お子さまの安全性を高めるために、運転席より後ろの座席に取り付けることをお奨めします。

 : このマークのある座席には取り付けしないでください。



座席の条件

・取り付けできない座席

座席の位置及び装備

・進行方向に対して横向き及び後向きの座席。

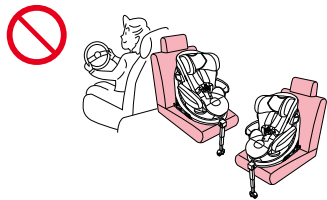

・車のヘッドレストが外せず、ヘッドレストがチャイルドシートのシートバックに干渉する座席。



・ピラーなどに接触して、正しく取り付けできない座席。



・座面が車のドアトリムなどに干渉し、ドアを閉めることができない座席。

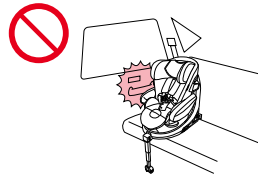

・極端に奥行きが短い座席。(補助席や幼児専用座席)
・極端に奥行きが長い座席。(ベースが車の背もたれに全く接しない座席)



・サポートレグが車の床に全く接しない座席。
・サポートレグを一番短くしても座面に極端な隙間ができる座席。

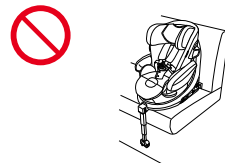

・車のフロアに、ヒューズボックス、収納型シート、コンソールボックス、スペアタイヤの収納スペースなどがある座席。

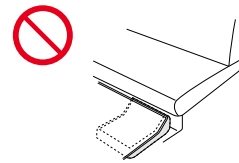

・座面のフラット面が極端に狭く正しく取り付けができない座席。
(極端なバケットシート、スポーツ車、レース車、補助座席、幼児専用座席、市販座席に取り替えられた車など)



ご使用上の注意



危険

誤った取り扱いをすると、使用者が死亡または重傷を負う危険が切迫して生じることが想定される内容です。

- ・身長40cm未満および100cmを超えるお子さまには使用しない。衝突などの際に充分性能を発揮できません。
- ・17.5kgを超えるお子さまには使用しない。衝突などの際に充分性能を発揮できません。

・フロントエアバッグを装備した座席に本製品を後向きに取り付けない。エアバッグの作動により、お子さまに強い力が加わり危険です。



・ISOFIXインジケーターが赤色の状態で使用しない。衝突の際に充分性能が発揮できません。

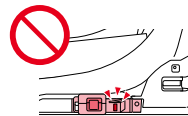

・チャイルドシートが確実に固定できない座席で使用しない。衝突の際に充分性能が発揮できません。



・回転ロックが掛かっていない状態で使用しない。衝突の際に充分性能が発揮できません。



危険

誤った取り扱いをすると、使用者が死亡または重傷を負う危険が切迫して生じることが想定される内容です。

・サポートレッグを収納した状態で使用しない。衝突の際に充分性能が発揮できません。



・サポートレッグが車のフロアから離れていないこと。及び物を挟んで使用しない。衝突の際に充分性能が発揮できません。



・チャイルドシートのバックルを解除した状態で使用しない。衝突の際に充分性能が発揮できません。



・お子さまが立ったり、中腰、正座をした状態では使用しない。衝突の際に充分性能が発揮できません。



・走行中にベッド以外で横向きに使用しない。衝突の際に充分性能が発揮できません。



・チャイルドシートを本書及び、本体表示ラベルの説明以外の方法で取り付けない。製品の機能が充分発揮されないだけでなく危険です。



ご使用上の注意



警告

誤った取り扱いをすると、使用者が死亡または重傷を負う可能性が想定される内容です。

- ・お子さまを一人で車内に残さない。
- ・肩ハーネス、腰ハーネスは、ねじれたり、緩んだ状態で使用しない。
- ・腰ハーネスは骨盤上以外で着用しない。
- ・同時に二人以上で使用しない。
- ・緊急時に同乗者の脱出の妨げになる座席にはチャイルドシートを取り付けない。(例:片側スライドドアのドア側座席など)
- ・チャイルドシートの底面の一部分にクッション、座布団などを敷かない。
- ・肩ハーネスや腰ハーネス、股ハーネスに損傷、亀裂、焦げなどがある場合は使用しない。
- ・肩ハーネスは、お子さまの肩以外の位置で使用しない。
- ・車の走行中にハーネス調節、リクライニングや回転などの操作を行わない。
- ・チャイルドシートを使用中、お子さまにバックルの解除ボタンを触らせない。
- ・お子さまを拘束したままフィットアジャスターの調節操作をしない。
- ・お子さまを拘束したままリクライニング操作をしない。
- ・お子さまの耳の上端部が本体の上端部より上に出る場合は使用しない。
- ・本製品を横向きベッドで使用する時は、車の進行方向に対して直角に使用すること。
- ・バックルに水やジュース、泥水、ゴミなどが入った場合は本製品は使用しない。

- ・サポートレッグに水やジュース、泥水、ゴミなどが入り高さ調節ができない場合は使用しない。
- ・事故や落下などによる強い衝撃が加わった後は使用しない。
- ・本製品を分解、改造、及び指定部品以外の交換はしない。
- ・シートカバーやクッション材を外したり、他のものと交換したり、破れた状態で使用しない。
- ・本製品のいかなる部品もお子さまの遊び道具として使用させない。
- ・保護者、介添者などが椅子など腰掛けとして使用しない。
- ・梱包袋はお子さまがかぶらないよう放置しない。
- ・パッド類を含む本製品の部品が破損した状態で使用しない。
- ・ISOFIXで固定していないチャイルドシートを車内に置かない。また、衝突の際に傷害の原因になるおそれのある荷物などは車内に置かない。
- ・前後のハンドル以外を持って本製品を持ち上げない。
- ・取り外したパッド類、フレックスシェードはトランクルームやカーゴルームに保管し、座席などの乗車空間に放置しない。

・本製品の取り付けや取り扱いに関する不明点がありましたら、弊社お客様サポートセンター(0120-415-814)または、お買い上げの販売店までお問い合わせください。(P72参照)



注意

誤った取り扱いをすると、使用者が傷害を負ったり、物的損害が生じる可能性が想定される内容です。

- ・リクライニングレバーと回転レバーは同時に操作しない。
- ・チャイルドシートを直射日光にさらさない。
- ・可動式シートまたは、車のドアにチャイルドシートの本体を挟まない。
- ・チャイルドシートがシフトレバーやパーキングブレーキなどの操作に支障をきたす座席には取り付けない。
- ・車の座席が革仕様の場合は、直接取り付けない。(別売の保護マットを使用する。)
- ・火などの近くに放置したり、長時間屋外に放置しない。
- ・お子さまが乗っていない場合でも、チャイルドシートのタングはバックルから外しておかない。
- ・お子さまにチャイルドシートの取り付けや、操作をさせない。
- ・チャイルドシートに重量物を載せない。
- ・砂やほこりの多い場所で使用するとベースなど可動部分に詰まり故障の原因になります。
- ・本体やパッド類、付属部品の洗浄にはシンナーなどの溶剤を使用しない。
- ・本体に貼り付けられたシールは、はがさない。
- ・屋外に放置し、雨などにさらさない。
- ・チャイルドシートを周囲のものにつけない。

緊急時のお子さまの降ろしかた

緊急の時はあわてずに…

- ①バックルの解除ボタンを押し、タングを外す。
- ②肩ハーネスをお子さまから外す。
- ③お子さまをチャイルドシートから降ろす。
- ④安全な場所へ避難する。

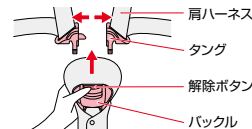

バックルからタングが抜けない時は…

- チャイルドシートの肩ハーネスをシートベルトカッター(市販品)などで切り、お子さまを降ろす。



取り付ける手順

・必ずお読みください。

ご使用前に

P2~P8

車の座席を確認

P9~P12

ご使用上の注意

P13~P16

車への取り付け

P19~P26

- ・車への取り付け(P19)
- ・サポートレッグの調節(P24)
- ・取り付け後の確認(P26)

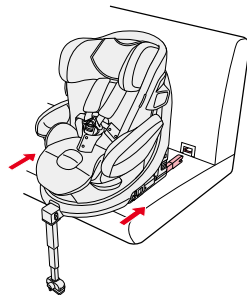

横向きベッド

P39~P43



後向き

P44~P48



前向き

P49~P52



フレックスシェードの
使いかた

P53~P57

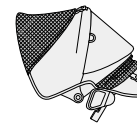

フレックスシェード プレミアム

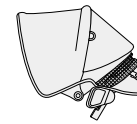

フレックスシェード

ご使用前に

取り付け準備

- お子さまの安全性を高めるために、運転席より後ろの座席に取り付けることをお奨めします。
- 車の座席形状により、取り付け出来ない場合があります。詳しくはP9～P12を参照してください。

危険

- ・フロントエアバッグを装備した座席に本製品を後向きに取り付けない。
エアバッグの作動により、お子さまに強い力が加わり危険です。
- ・チャイルドシートが確実に固定出来ない座席では使用しない。
衝突の際に充分性能が発揮できません。
- ・サポートレッグを収納した状態で使用しない。
衝突の際に充分性能が発揮できません。

警告

- ・緊急時の脱出の妨げになる座席にはチャイルドシートを取りつけない。

1

〈取り付け作業のスペース確保〉

- ①取り付け作業は、ドアの全開閉が可能な、広く平らな場所で行ってください。

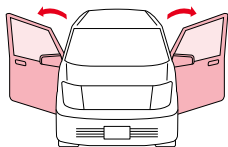

- ②作業前に前座席を倒したり、スライドさせることで車内での作業スペースを確保できます。

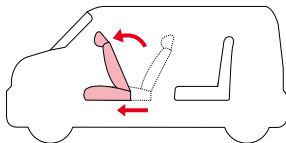

2

〈取り付ける座席の準備〉

- ①ヘッドレストが取り外せる場合は取り外す。
②取り外したヘッドレストはトランクルームやカーゴルームに保管すること。

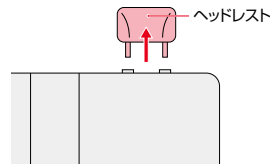

警告

- ・車のヘッドレストがチャイルドシートに干渉した状態で取り付けない。チャイルドシートが確実に固定できなくなるおそれがあり、衝突などの際に充分性能を発揮できません。



- ・取り外したヘッドレストを座席などの乗車空間に放置しない。衝突などの際に重傷を負うおそれがあります。

- ③背もたれがリクライニングする場合は少し後方へ倒す。



車の背もたれをリクライニングした場合、ISOFIXチャイルドシート取付金具(バー)が見えなくなる場合があります。そのときはISOFIXチャイルドシート取付金具(バー)が見えるところまで車の背もたれを起こしてください。およそ100°が目安です。

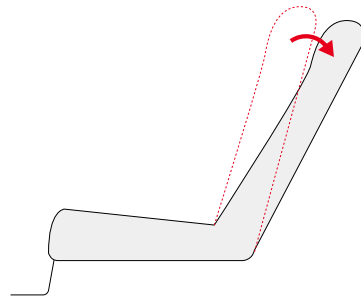

取り付けかた

- ・本製品は、横向きベッド、後向き、前向きの3通りの使用方法がありますが、車への取り付けかたは共通です。
- ・本書では左後部座席での取り付けかたを説明しています。

1 ISOFIXチャイルドシート取付金具(バー)のカバーが装備されている場合は、カバーを外す。(左右)

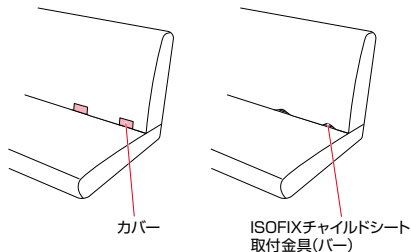

2 ガイドキャップをISOFIXチャイルドシート取付金具(バー)に差し込み、取り付ける。(左右)

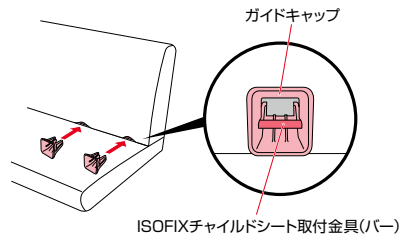

アドバイス

・ISOFIXチャイルドシート取付金具(バー)が車のシートにかくれて見えにくい場合は、付属のガイドキャップを使うことで、チャイルドシートを取り付けしやすくなります。ただし、車のシートによってはガイドキャップが取り付けられない場合があります。その場合は、ガイドキャップを使わずにチャイルドシートを取り付けてください。

3 <サポートレッグを起こす>

①作業するスペースを十分に確保し、本体を横に寝かせる。

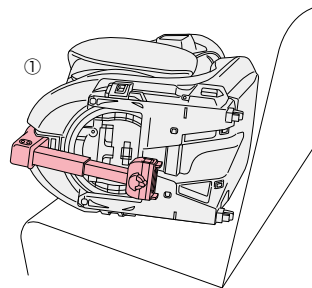

②サポートレッグを起こす。

③サポートレッグが固定されていることを確認する。

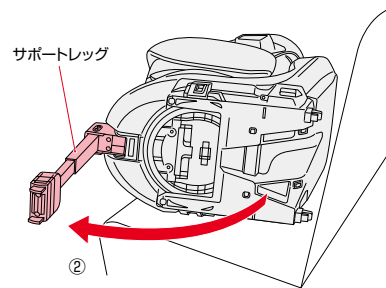

警告

・サポートレッグ操作時は、手、指などを挟まないように注意する。**思わぬ重傷を負う可能性があります。**



注意

・車の座席が革仕様の場合には直接のせない。(別売のシート保護マットをご使用ください。) **座席の革をいためるおそれがあります。**

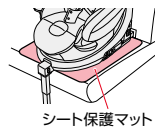

シート保護マット

取り付けかた

- 4**
- ①コネクター解除レバーを引き上げながら、
 - ②コネクターを最後まで手で後方に引き出す。(左右)

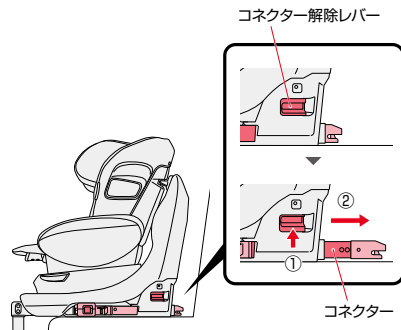

警告

・取り付け時にお子さまをそばに近づけない。
思わぬ重傷を負う可能性があります。

- 5**
- ①左右のISOFIXチャイルドシート取付金具(バー)に「カチッ」と音がするまで、ベース(アンカーラッチ)を押し込む。
 - ②左右のISOFIXインジケータが「赤色」から「緑色」に変わったことを確認する。
 - ③車の座席の背もたれに接するまでベースを押す。

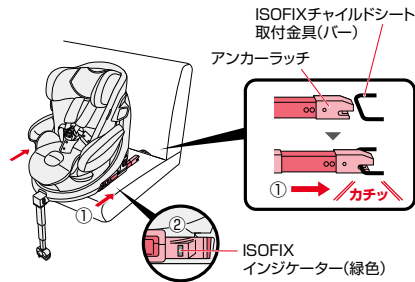

アドバイス

ベースが押し込みにくい場合はサポートレグを車のフロアから浮かせてからベースを押し込んでください。

- 6**
- ①ベース前方と車のシートの上に5~25mmのすき間出来るようにサポートレグの長さを調節する。
 - ・上パイプは自重で自動的に伸びますが、縮める時はサポートレグ調節レバーを回転させロックを解除する。
 - ・下パイプの長さを調節するときもサポートレグ調節レバーを回転させる。
 - ・ベースの前方と車のシートの上に25mmを超えるすき間がある場合はサポートレグを縮める。
 - ②サポートレグがしっかり固定されていることを確認する。(左右)
 - ③インジケータが「緑色」であることを確認する。(左右)

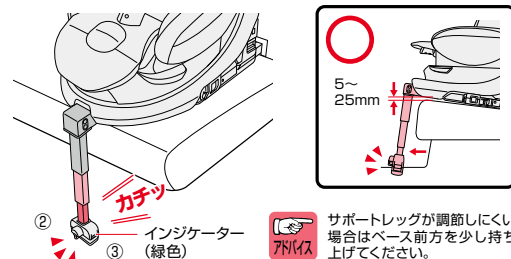
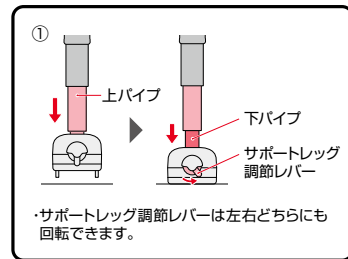

・上パイプを縮める場合は下パイプを一番短くしてください。下パイプが一番短い状態でないと上パイプは縮まりません。

警告

・サポートレグがしっかり固定されていること。衝突の際に充分性能を発揮できません。

・サポートレグが車のフロアから離れていないこと。衝突の際に充分性能を発揮できません。

取り付けかた

- 7** ①ベースを手前に引き、動かないことを確認する。
②ベースとサポートレッグが90°になるように調節する。

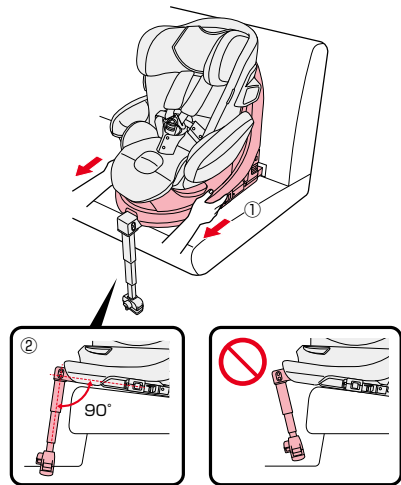

取り付け後の確認

- ・取り付けが終わったら、チャイルドシートがしっかり固定されていることを必ず確認する。しっかり固定されていないと、衝突などの際に、充分性能を発揮できません。
- ・取り付け後の確認はお子さまを乗せる前に毎回行ってください。

動画 取扱説明



QRコード



バックルに水やジュース、泥水、ごみが入っていないことを確認する。

サポートレッグが車のフロアにしっかり接していて、サポートレッグインジケーターが「緑色」になっている。(左右)

・全て確認し、しっかり固定できていない場合は、もう一度P19～P25の手順で取り付け直してください。

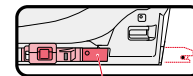
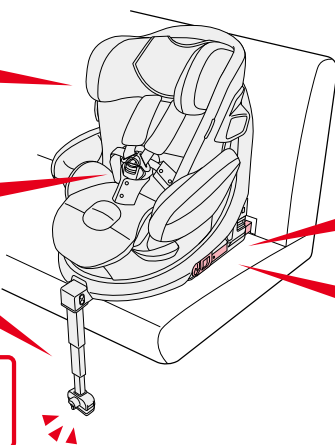

コネクター
左右のコネクターが同じ長さになっている。

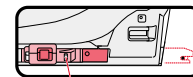

ISOFIXインジケーター
ISOFIXインジケーターが「緑色」になっている。(左右)

肩ハーネス調節のしかた

〈肩ハーネスを緩める〉

- ①座面カバーをめくり、ハーネス調節レバーを押す。
- ②ハーネス調節レバーを押したまま肩ハーネスを手前に引き、緩める。(肩パッドより下の肩ハーネスを引く。)

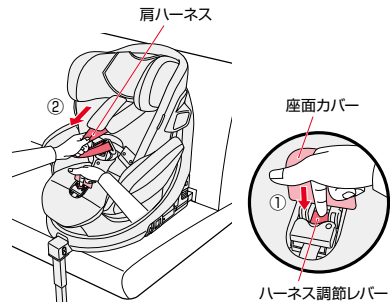

アドバイス 肩ハーネスを緩める際は、肩パッドを持って引っ張らないでください。重く感じる際は、片方ずつ引っ張ってください。



〈肩ハーネスを締める〉

- ①ハーネス調節ベルトを引き、肩ハーネスを締める。
- ②肩パッドを引き出す。

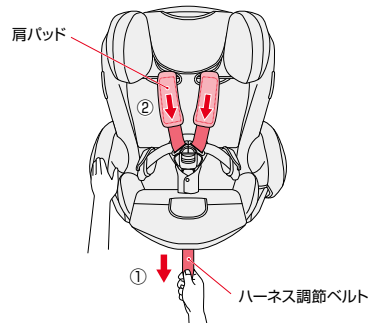

アドバイス 肩パッドが奥に入り込んだ場合は全て引き出してください。

デプスアジャスター(奥行き調節座面)の使いかた

横向きベッド、後向きはショートで使用し、前向きは、お子さまの成長に合わせてデプスアジャスター(奥行き調節座面)を引き出しロングにする。

〈調節のしかた〉

- ①フットシートを起こす。(一部グレードのみ)
- ②デプスアジャスターを引き出し、ロングにする。
- ③デプスアジャスターを押し込み、ショートにする。

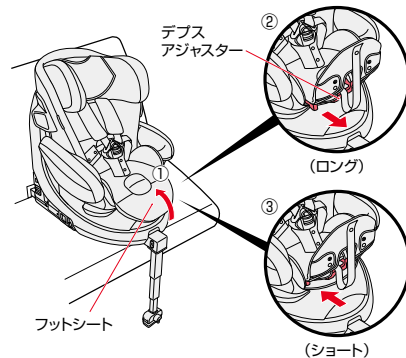

前向きご使用时、デプスアジャスターは体格に合わせてどちらでもご使用いただけます。座面に深く座った状態で座面先端がふくらはぎに強く当たる場合はショートでのご使用をおすすめします。ロングへの切り替えは3歳くらいが目安です。



〈フットシートの使いかた〉(一部グレードのみ)

- ①横向きベッド時はフットシートを起こし、収納ホックを外し、固定用ホックにとめる。
- ②後向き・前向き時は固定用ホックを外し、収納ホックにとめ、フットシートを寝かす。

固定用ホック フットシート 収納ホック

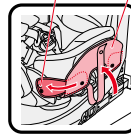

(横向きベッド)

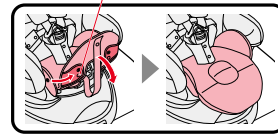

(後向き・前向き)

回転のしかた

- 1** ①座面カバーをめくる。
②回転レバーを引き上げる。

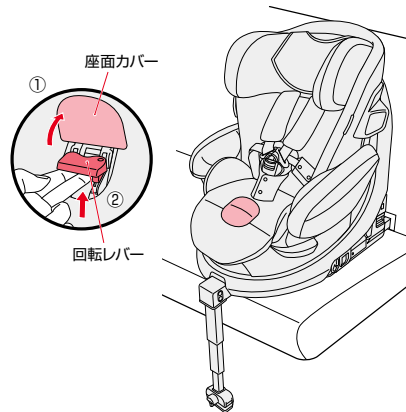

- 2** ①回転レバーを引き上げたままシート部を回す。
②動き始めたら回転レバーから手を離して回転させる。

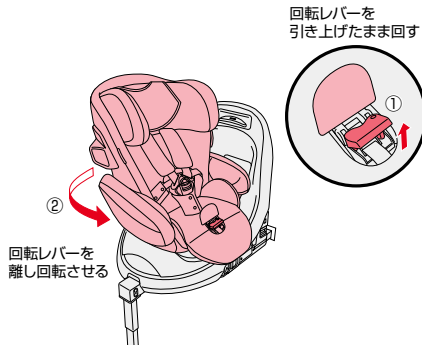

・回転操作時は、可動部に手や指、お子さまの足などを近づけない。可動部で挟まれ重傷を負うおそれがあります。



- 3** 横向きになると、回転レバーが戻り、シート部がロックされます。



回転レバーを離さないでロックされません。

〈横向き〉

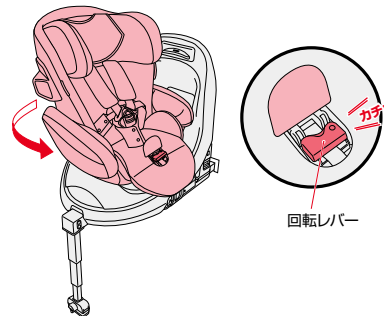

- 4** シート部を左右にゆすり、回転がロックされていることを確認する。



回転レバーが戻らないとリクライニングの操作が行えません。



・回転後、回転レバーが戻り、シート部が固定されていること。衝突の際に充分性能を発揮できません。
・車の走行中に回転操作を行わない。

〈リクライニングの段数による回転できる範囲〉

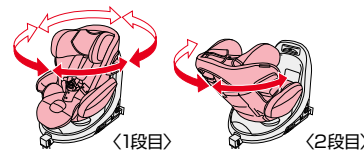

・長時間使用されない時や保管の時には、回転レバーが正しくロックされているか確認してください。故障の原因になります。

リクライニングのしかた(横向きベッド・後向きのみ)

1 リクライニングレバーを引き上げる。

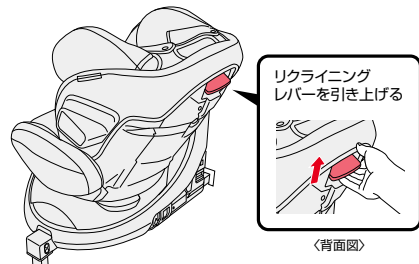

2 ①リクライニングレバーを引き上げたまま背もたれを倒す。
 ②動き始めたらリクライニングレバーから手を離して倒す。

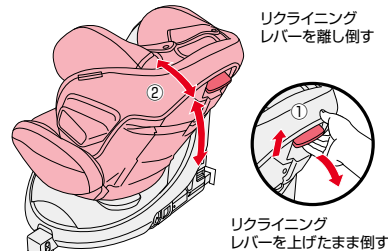

警告 お子さまを拘束したままリクライニング操作をしない。肩ハーネスが締め重傷を負うおそれがあります。

警告 リクライニング操作時は、可動部や座面の隙間に手や指などを近づけない。手や指が挟まれ重傷を負うおそれがあります。

3 ①背もたれが2段(後向き)、3段(横向きベッド)になると、リクライニングレバーが戻りロックされます。

アドバイス リクライニングレバーを離さないでロックされません。

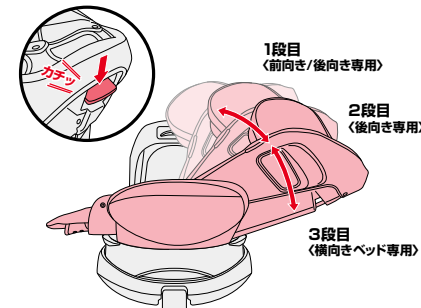

警告 車の走行中にリクライニング操作を行わない。

4 ①リクライニングレバーが戻り、赤いインジケータが見えていないことを確認する。
 ②シート部を上下にゆすり、正しくロックされていることを確認する。

アドバイス リクライニングレバーが戻らないと回転の操作が行えません。

警告 操作後、リクライニングレバーが戻り、シート部が固定されていること。衝突の際に充分性能を発揮できません。

赤いインジケータ

右図の赤いインジケータが見えている場合はレバーが戻っていない状態です。シート部をゆすり、レバーを戻し、ロックしてください。

アドバイス リクライニングが起こしにくい場合は、肩ハーネスをゆるめてください。(P27参照)

肩ハーネス

各部の使いかた

肩ハーネス位置(フィットアジャスター部の高さ)の目安

- ・各ポジションにより、使用する肩ハーネス位置が異なります。
- ・お子さまの肩の高さに合わせて、フィットアジャスターを5段階で調節してください。

・パッド類の取り付けが必要です。お子さまの发育状況により使用してください。(P36~P38参照)

■横向きベッド使用时

フィットアジャスターを調節し、肩に近い位置の肩ハーネス位置を使用する。

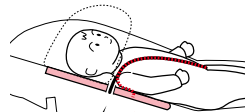

- 肩から近い
- 肩から遠い

〈フィットアジャスターの位置〉

・1~3段目まで使用可能。

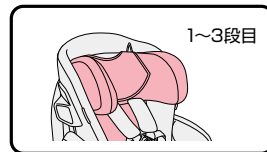

〈股ハーネスの位置〉

・股ハーネスを最も後に下げた位置で使用する。

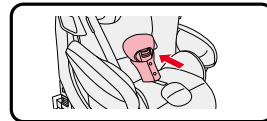

警告 肩ハーネス位置は、お子さまの肩から遠い位置で使用しない。衝突の際に充分性能を発揮できません。

■後向き使用时

フィットアジャスターを調節し、肩に近い位置の肩ハーネス位置を使用する。

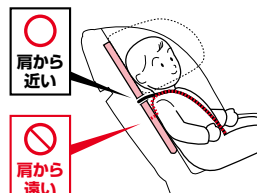

警告 肩ハーネス位置は、お子さまの肩から遠い位置で使用しない。衝突の際に充分性能を発揮できません。

〈フィットアジャスターの位置〉

・2~4段目まで使用可能。

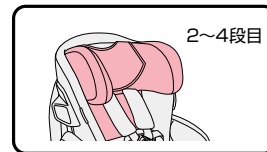

〈股ハーネスの位置〉

・股ハーネスを最も前に出した位置で使用する。

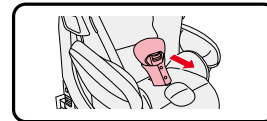

■前向き使用时

フィットアジャスターを調節し、肩よりすぐ下の肩ハーネス位置を使用する。



警告 肩ハーネス位置は、お子さまの肩より高い位置で使用しない。衝突の際に充分性能を発揮できません。

〈フィットアジャスターの位置〉

・3~5段目まで使用可能。



〈股ハーネスの位置〉

・股ハーネスを最も前に出した位置で使用する。

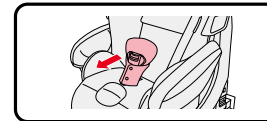

肩ハーネス位置(フィットアジャスター部の高さ)の調節のしかた

・肩ハーネス位置(フィットアジャスター部の高さ)は、5段階に調節できます。

- 1**
- ①座面カバーをめくり、ハーネス調節レバーを押す。
 - ②ハーネス調節レバーを押したまま肩ハーネスを手前に引き、緩める。

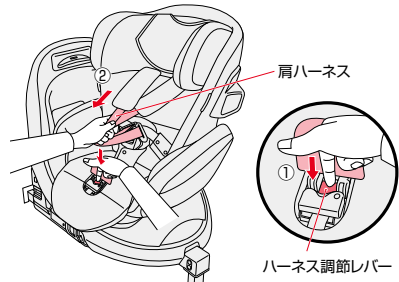

肩ハーネスを緩める際は、肩パッドを持って引っ張らないでください。重く感じる際は、片方ずつ引っ張ってください。



- 2**
- ①フィットアジャスターレバーを押し、フィットアジャスター部の高さを調節する。
 - ②フィットアジャスター部が固定されていることをインジケーターで確認する。

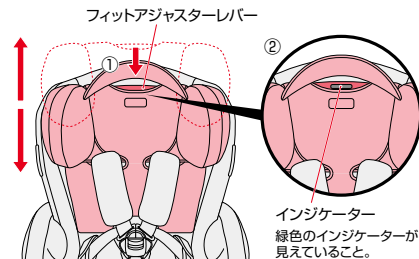

・お子さまを拘束したまま肩ハーネス位置を調節しない。

パッドの使いかた

- ・お子さまの発育状況により下記の表を参考に使用してください。
- ・ご購入いただいた商品によりパッドが異なります。(P3参照)

	ヘッドガード (使いかたはP37参照)	肩パッドカバー (使いかたはP37参照)	腰パッド (使いかたはP38参照)	インナーシート (使いかたはP38参照)
<p>○:必ず取り付けてください。</p> <p>○:取り外し可能です。</p> <p>⊘:必ず取り外してください。</p>	 <起こした状態>	 <一部グレードのみ>		
横向きベッド	起こす	○	○	○
後向き	倒す	○	○	⊘
前向き	倒す	○	○	⊘



・本製品のいかなる部品もお子さまの遊び道具として使用させない。
 ・取り外したパッド類はトランクルームやカーゴルームに保管し、座席などの乗車空間に放置しない。
思わぬ重傷を負う可能性があります。



・パッド類を強く折り曲げたり、刃物などで切ったりしないでください。
 ・パッド類を本書に記載されている以外の目的で使用しないでください。

パッドの使いかた

1 <ヘッドガードの使いかた>

・ヘッドガードを起こして使用するとき

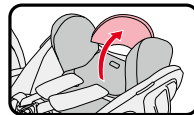

<横向きベッド使用时>

・ヘッドガードを起こす。



警告

・ヘッドガードを起こした状態で後向き、前向きで使用しない。(P36参照)
衝突の際に充分性能を発揮しません。

・ヘッドガードを倒して使用するとき

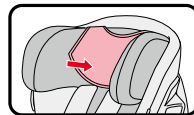

<後向き、前向き使用时>

・ヘッドガードを
しっかり押し込む。



警告

・ヘッドガードを倒した状態で横向きベッドで使用しない。(P36参照)
衝突の際に充分性能を発揮しません。

2 <肩パッドカバーの取り付け> (一部グレードのみ)

肩パッドカバーと肩パッドそれぞれの面ファスナー(2カ所)を合わせて取り付け。取り付け後は肩パッドカバーを引っ張り確実に取り付けられていることを確認する。

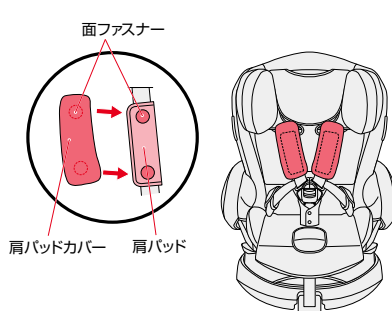

注意

・肩パッドは外せません。

3 <腰パッドの取り付け>

腰パッドを腰ハーネスに巻き付け、ホックをとめる。

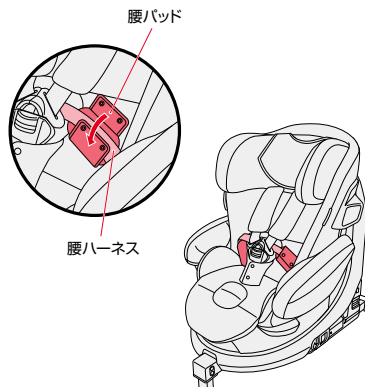

4 <インナーシートの取り付け>

- ①バックルの解除ボタンを押し、タングを外す。
- ②インナーシートをのせる。
- ③タングをバックルに差し込む。

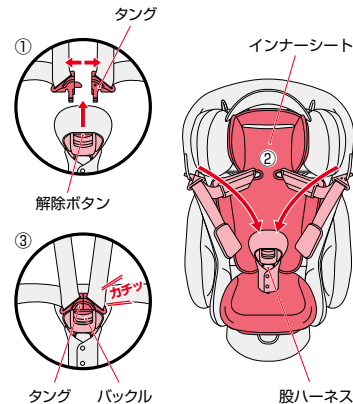

横向きベッドのお子さまの乗せかた

〈身長40cm~70cmまで〉
(P7「お子さまの条件」参照)

- 1**
- ①シート部正面をドア側に回転させる。(P29参照)
 - ②背もたれを3段目(横向きベッド専用)にする。(P31参照)
 - ③ヘッドガードを起こす。(P37参照)
 - ④デブスアジャスター(奥行調節座面)をショートにする。(P28参照)
 - ⑤腰パッドを取り付ける。(P38参照)
 - ⑥肩ハーネスを緩める。(P27参照)

警告

- ・リクライニング、回転操作時は、可動部にお子さまの手や指などを近づけないこと。可動部で挟まれ重傷を負うおそれがあります。





警告

- ・回転後、回転レバーが戻り、シート部が固定されていること。衝突の際に充分性能を発揮できません。

警告

- ・お子さまを乗せたままリクライニング操作をしない。重傷を負うおそれがあります。
- ・リクライニングレバーが戻らない状態で使用しない。衝突の際に充分性能を発揮できません。

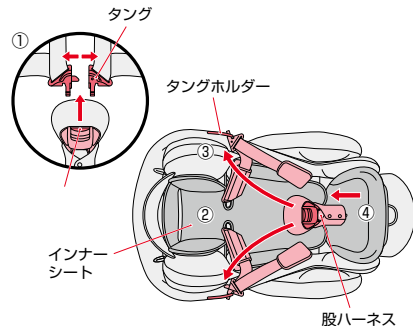
- 2**
- ①タングを外す。
 - ②インナーシートを取り付ける。(P38参照)
 - ③タングをタングホルダーに引っかける。
 - ④股ハーネスを一番後ろまで下げる。



警告

- ・ヘッドガードが起こされていること。(P37参照)
- ・腰パッドが取り付けられていること。(P38参照)
- ・インナーシートが取り付けられていること(P38参照) 衝突の際に充分性能を発揮できません。

- 3**
- ①お子さまの股間と股ハーネスカバーが接するように中央に寝かせる。
 - ②お子さまの肩に肩ハーネスを掛ける。

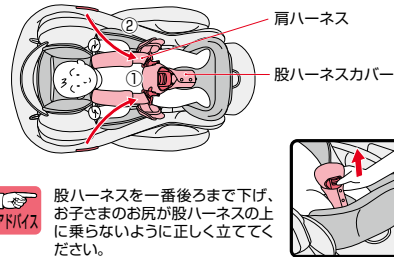

アドバイス

- 股ハーネスを一番後ろまで下げ、お子さまのお尻が股ハーネスの上に乗らないように正しく立ててください。

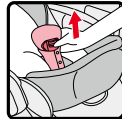

警告

- ・肩ハーネスは、真上から見て肩に近い位置の肩ハーネス位置に調節していること。(P33参照) 衝突などの際に充分性能を発揮できません。
- ・お子さまの足がインナーシートから出る場合は横向きベッドで使用しない。ドアなどに足があたり、重傷を負うおそれがあります。

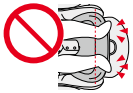

横向きベッドのお子さまの乗せかた (身長40cm~70cmまで)

4 左右のタングを組み合わせ、「カチッ」と音がするまで差し込み、バックルのインジケーターが緑色になっていることを確認する。

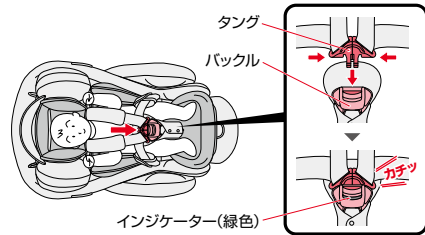

アドバイス タングがバックルに届きにくい場合は、厚手の上着は脱がせてください。

危険 タングをバックルに差し込む時、「カチッ」と音がせず、インジケーターが「緑色」にならない場合は使用しない。衝突などの際に充分性能を発揮できません。

警告 タングをバックルに差し込む時は、指や手を挟まないように注意する。けがをすることがあります。
バックルに水やジュース、泥水、ゴミが入った場合は使用しない。衝突などの際に充分性能を発揮できません。

5 フットシートを起し、収納ホックを外し、固定用ホックにとめる。(一部グレードのみ)

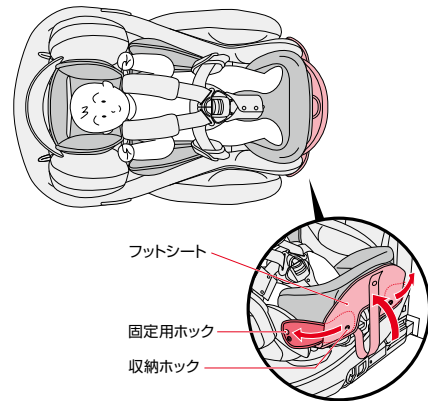

6 ①ハーネス調節ベルトを引き、肩ハーネスを締める。
②肩パッドを引き出す。

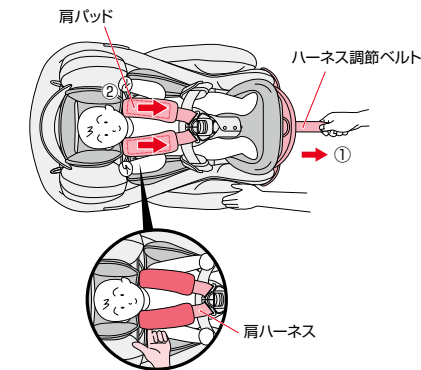

アドバイス お子さまの鎖骨と肩ハーネスの間に指が1本入る程度が適切です。

警告 肩ハーネス、腰ハーネスは、ねじれたり、緩んだ状態で使用しない。また、腰ハーネスは骨盤上以外で着用しない。衝突の際に充分性能を発揮できません。

注意 ハーネス調節ベルトのホックが所定の位置のホックにとまっていること。外れた状態で本体を回転させるとハーネス調節ベルトが巻き込まれるおそれがあります。

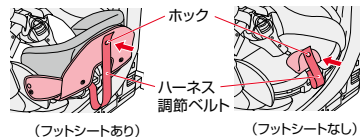

横向きベッド使用時の確認

〈お子さまを乗せた後に必ず確認する。〉

・正しくできていない場合は、もう一度P39～P42の手順をやり直してください。

動画 取扱説明



QRコード

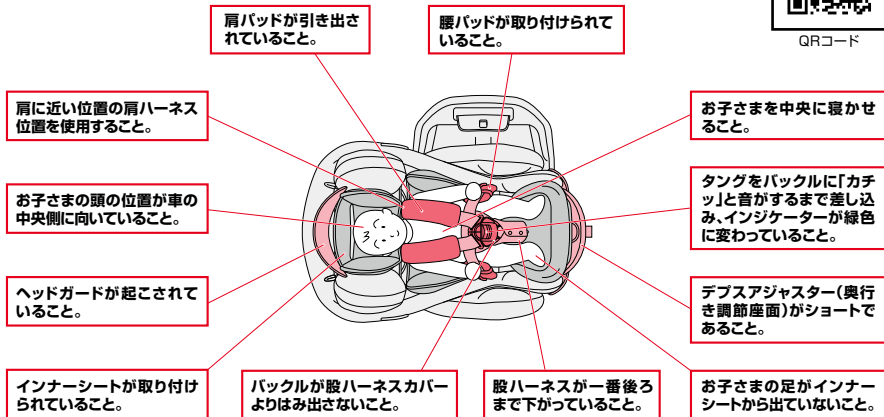

後向きのお子さまの乗せかた

〈身長60cmかつ首すわり～87cmまで〉
(P7「お子さまの条件」参照)

1

- ①シート部正面をドア側に回転させる。(P29参照)
- ②背もたれを1,2段目(後向き専用)にする。(P31参照)

- ③デブスアジャスター(奥行き調節座面)をショートにする。(P28参照)
- ④肩ハーネスを緩める。(P27参照)

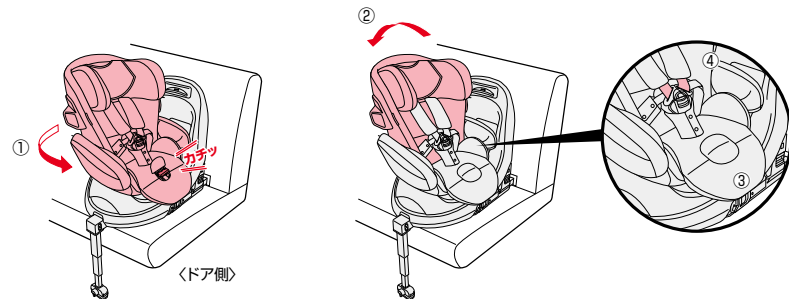

警告

・回転操作時は、可動部にお子さまの手、指、足などを近づけない。
可動部で挟まれ重傷を負うおそれがあります。

後向き

後向きのお子さまの乗せかた (身長60cmかつ首すわり~87cmまで)

2

- ① タング外す。
- ② タングホルダーに引っかける。
- ③ 股ハーネスを一番前まで出す。

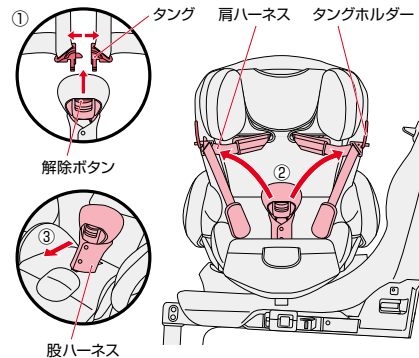

・ヘッドガード起こして使用しない。
衝突の際に充分性能を発揮できません。

3

- ① お子さまを座席に深く座らせる。
- ② お子さまの肩に肩ハーネスを掛ける。

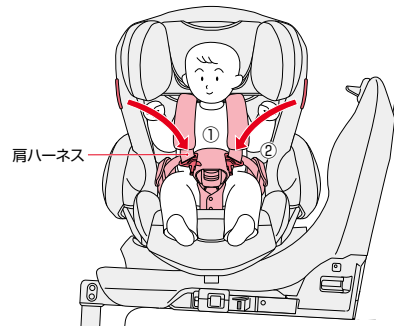

・肩ハーネスは、正面から見て肩に近い位置に調節していること。(P33参照)
衝突などの際に充分性能を発揮できません。

4

- 左右のタングを組み合わせ、「カチッ」と音がするまで差し込み、バックルのインジケータが緑色になっていることを確認する。

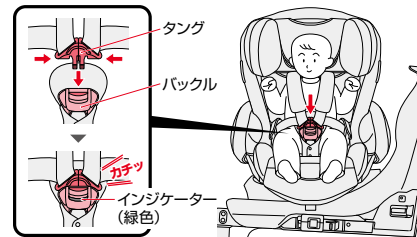

タングがバックルに届きにくい場合は、厚手の上着は脱がせてください。



・タングをバックルに差し込む時、「カチッ」と音がせず、インジケータが「緑色」に変わらない場合は使用しない。衝突などの際に充分性能を発揮できません。



・タングをバックルに差し込む時は、指や手を挟まないように注意する。けがをすることがあります。

5

- ① ハーネス調節ベルトを引き、肩ハーネスを締める。
- ② 肩パッドを引き出す。

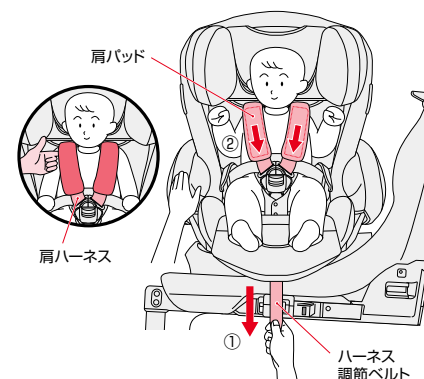

お子さまの鎖骨と肩ハーネスの間に指が1本入る程度が適切です。

後向きのお子さまの乗せかた 〈身長60cmかつ首すわり～87cmまで〉

警告

肩ハーネス、腰ハーネスは、ねじれたり、緩んだ状態で使用しない。また、腰ハーネスは骨盤上以外で着用しない。衝突の際に充分性能を発揮できません。



注意

ハーネス調節ベルトのホックが所定の位置のホックにとまっていること。
外れた状態で本体を回転させると調節ベルトが巻き込まれるおそれがあります。

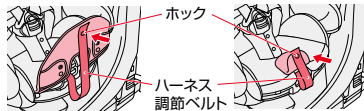

ホック
ハーネス調節ベルト

(フットシートあり) (フットシートなし)

6 シート部を後向きに回転させる。(P29参照)



警告

- 回転操作時は、可動部にお子さまの手、指、足などを近づけない。可動部で挟まれ重傷を負うおそれがあります。
- 回転後、回転レバーが戻り、シート部が固定されていること。衝突の際に充分性能を発揮できません。
- お子さまを乗せた状態で回転させる時は、お子さまの手足を本体とベースの間などに近づけない。可動部で挟まれ重傷を負うおそれがあります。

後向き使用時の確認 〈お子さまを乗せた後に必ず確認する。〉

・正しくできていない場合は、もう一度P44～P47の手順をやり直してください。

動画 取扱説明



QRコード

肩に近い肩ハーネス位置に調節していること。

肩パッドが引き出されていること。

お子さまの骨盤を拘束するように、腰ハーネスを低く下げていること。

タンクをバックルに「カチッ」と音がするまで差し込み、インジケーターが緑色になっていること。

バックルが股ハーネスカバーよりはみ出さないこと。

デブスアジャスター(奥行き調節座面)がショートになっていること。

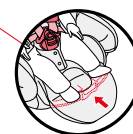
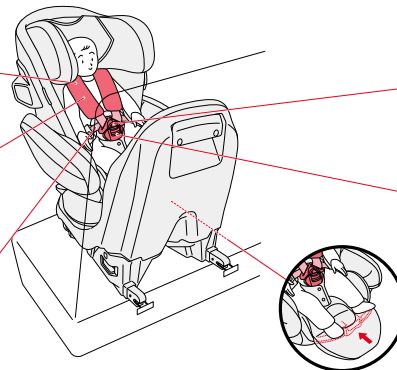

前向きのお子さまの乗せかた

〈身長76cmかつ月齢15カ月以上～100cmまで〉
(P8「お子さまの条件」参照)

1

- ①シートバック背面ロックがベース側のガイドを通り、「カチッ」とロックされたことを確認する。
- ②本体上部を前後左右に動かし、本体が固定されていることを確認する。
- ③デプスアジャスターをお子さまの体型に合わせて調節する。(P28参照)
- ④肩ハーネスを緩める。(P27参照)

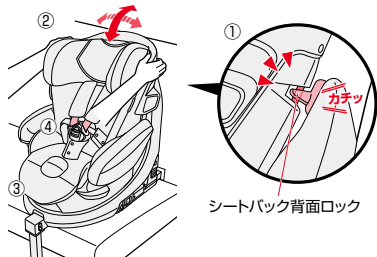

警告

- ・シートバック背面ロックが必ずロックされていること。衝突の際に充分性能を発揮できません。
- ・ヘッドガードを起こして使用しない。衝突の際に充分性能を発揮できません。

2

- ①タング外す。
- ②タングホルダーに引っかける。
- ③股ハーネスを一番前まで出す。

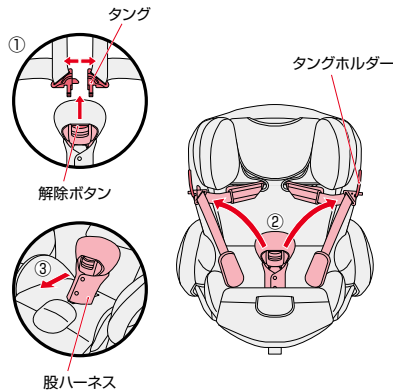

3

- ①お子さまを座席に深く座らせる。
- ②お子さまの肩に肩ハーネスを掛ける。

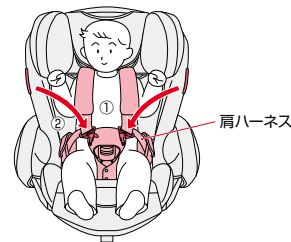

警告

- ・肩ハーネスは、正面から見て肩よりすぐ下の肩ハーネス位置に調節していること。(P34参照)
衝突などの際に充分性能を発揮できません。
- ・お子さまの耳の上端部が本体の上端部より上に出る場合は使用しない。
衝突の際に充分性能を発揮できません。

4

- 左右のタングを組み合わせ、「カチッ」と音がするまで差し込み、バックルのインジケーターが緑色になっていることを確認する。

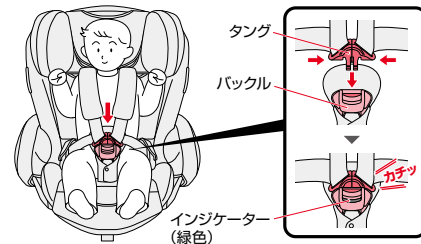

アドバイス

タングがバックルに届きにくい場合は、厚手の上着は脱がせてください。

危険

・タングをバックルに差し込む時、「カチッ」と音がせず、インジケーターが「緑色」にならない場合は使用しない。衝突などの際に充分性能を発揮できません。

警告

・タングをバックルに差し込む時は、指や手を挟まないように注意する。けがをすることがあります。
・バックルに水やジュース、泥水、ゴミが入った場合は使用しない。衝突などの際に充分性能を発揮できません。

前向きのお子さまの乗せかた <身長76cmかつ月齢15カ月以上～100cmまで>

5

〈肩ハーネスを短く調節する〉

- ①ハーネス調節ベルトを引き、肩ハーネスを締める。
- ②肩パッドを引き出す。

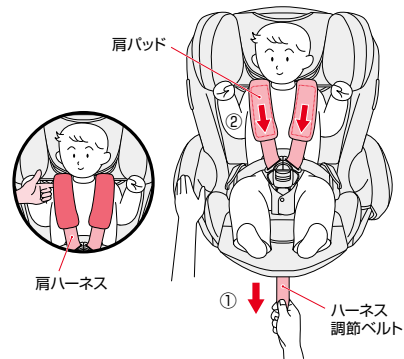

お子さまの鎖骨と肩ハーネスの間に指が1本入る程度が適切です。

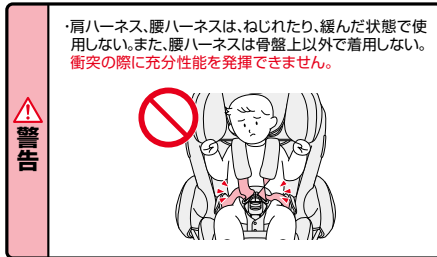

警告

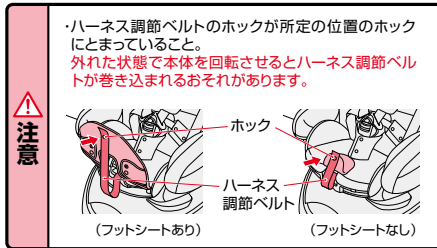

注意

前向き使用時の確認 <お子さまを乗せた後に必ず確認する。>

・正しくできていない場合は、もう一度P49～P51の手順をやり直してください。

肩よりすぐ下の肩ハーネス位置に調節していること。

肩パッドが引き出されていること。

タンクをバックルに「カチッ」と音がするまで差し込み、インジケーターが緑色になっていること。

バックルが股ハーネスカバーよりはみ出さないこと。

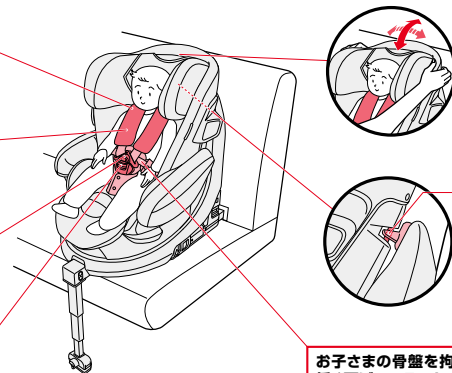

シートバック背面ロックがロックされていることを手で動かして確認すること。

シートバック背面ロック

シートバック背面ロックがロックされていることを目視で確認すること。

お子さまの骨盤を拘束するように、腰ハーネスを低く下げていること。

動画 取扱説明



QRコード

フレックスシェードの使いかた

日差しなどを防ぎたい時に本製品に取り付けてお使いください。

〈フレックスシェードの取り付け〉

- ①フレックスシェードを取り付け穴に差し込む。
- ②上に引き上げ、外れないことを確認する。

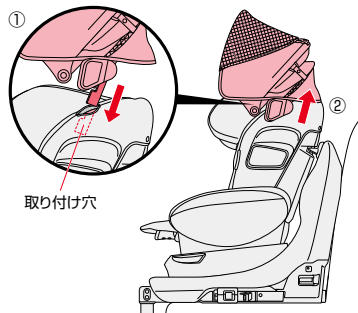

警告
・フレックスシェードが左右共に正しく固定されていること。衝突の際に、お子さまの顔などに当たり重傷を負うおそれがあります。

〈フレックスシェードの取り外し〉

- ①取り外しレバーを前方にひねった状態で、
- ②フレックスシェードを取り付け穴から引き抜く。

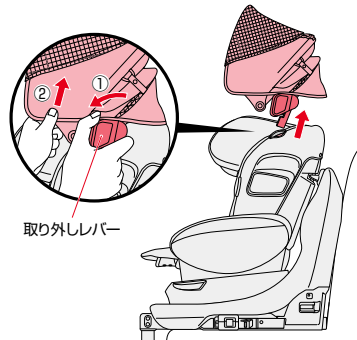

注意
・窓を大きく開けて走行するなど、車内に風が強く吹き込む状態では使用しないでください。

横向きベッド時の使いかた (4Way)

〈1段目使用時〉

- ・エクストラシェード(メッシュ)がフックでとまっていることを確認する。(一部グレードのみ)

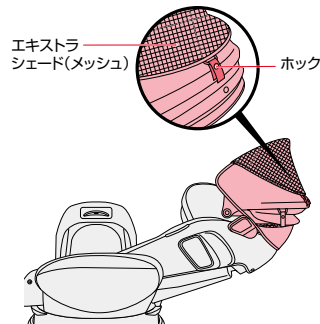

〈2段目使用時〉

- ・フレックスシェードの左右のフックを外し、矢印の方向に開く。

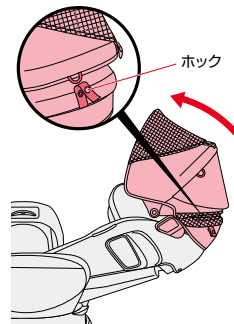

〈3段目使用時〉

- ・フレックスシェードを矢印の方向に開く。

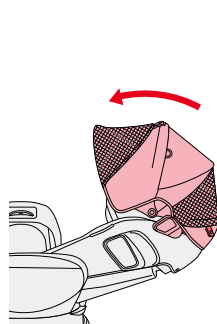

警告
・エクストラシェード(メッシュ)を使用しない時は、フックでとめておくこと。衝突などの際に、お子さまの顔などに当たり重傷を負うおそれがあります。

フレックスシェードの使いかた

〈エクストラシェード(メッシュ)使用時〉

- ・エクストラシェード(メッシュ)のホックを外し、矢印の方向に開く。(一部グレードのみ)

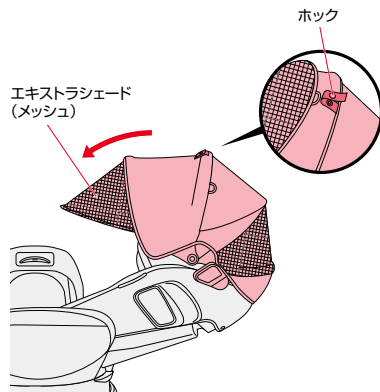

〈窓カバーの開きかた〉

- ・窓カバーのホックを外し、矢印の方向に開く。窓からお子さまの様子を見ることができます。

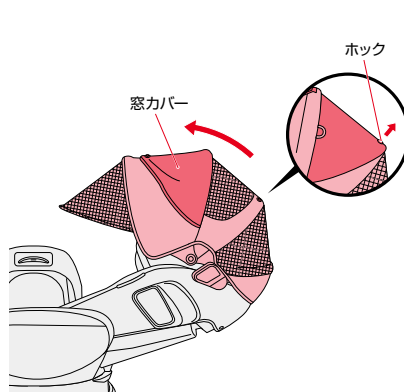

後向き時の使いかた (3Way)

〈1段目使用時〉

- ・エクストラシェード(メッシュ)がホックでとまっていることを確認する。(一部グレードのみ)

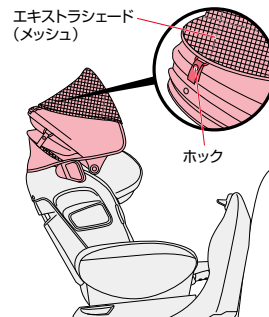

〈2段目使用時〉

- ・フレックスシェードの左右のホックを外し、矢印の方向に開く。

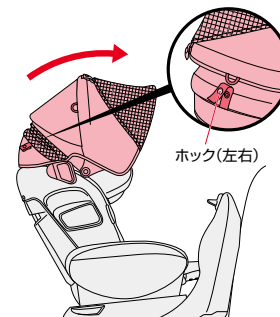

〈3段目使用時〉

- ・フレックスシェードを矢印の方向に開く。

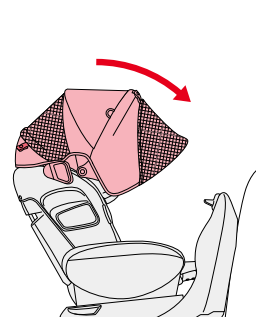

警告

・後向き時はエクストラシェード(メッシュ)を使用しない。(一部グレードのみ)

フレックスシェードの使いかた

前向き時の使いかた

〈1段階目使用時〉

- ・フレックスシェードを左右のフックでとめ、1段階目で固定されていることを確認する。
- ・エキストラシェード(メッシュ)がフックでとまっていることを確認する。(一部グレードのみ)

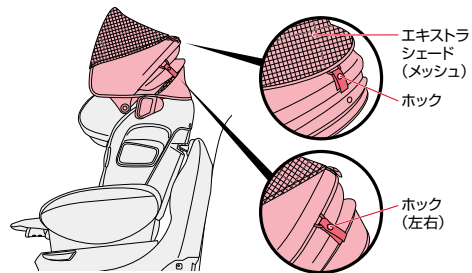

前向き時はフレックスシェードの1段階目以外で使用しない。衝突の際に、お子さまの顔などに当たり重傷を負うおそれがあります。



・お子さまの頭がフレックスシェードに接触する場合はフレックスシェードを使用しない。衝突の際に、お子さまの顔などに当たり重傷を負うおそれがあります。

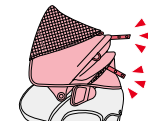

・エキストラシェード(メッシュ)を使用しない時は、フックでとめておくこと。(一部グレードのみ)
・フレックスシェードをフックでとめずに前向きで使用しない。衝突の際に、お子さまの顔などに当たり重傷を負うおそれがあります。

車からの取り外しかた

1

- ①車の背もたれがリクライニングする場合は少し後方へ倒す。
- ②左右のコネクター解除レバーを引き上げながら、
- ③ベースを手前に引く。

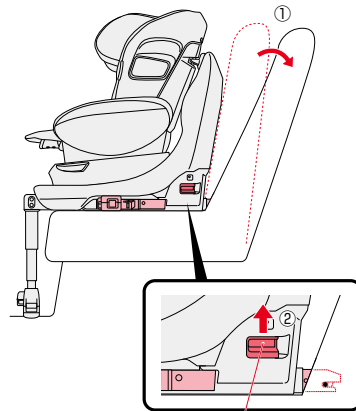

コネクター解除レバー

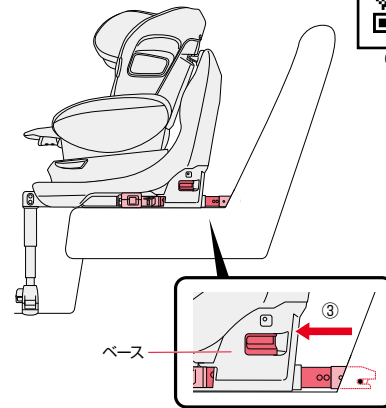

ベース



ベースを手前に引きにくい場合はサポートレッグを車のフロアから浮かせてからベースを手前に引いてください。(P24参照)

動画 取扱説明



QRコード

車からの取り外しかた

2

- ① アンカーラッチ解除レバーのセーフティーボタンを押しながら、
- ② 矢印の方向へアンカーラッチ解除レバーを握り、ISOFIXチャイルドシート取付金具(バー)から解除する。

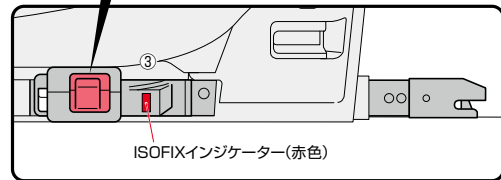
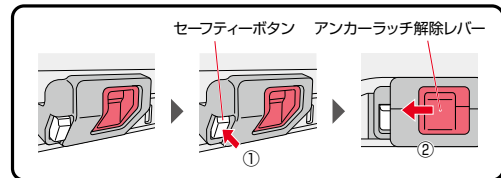

- ③ ISOFIXインジケーターが「緑色」から「赤色」になり解除したことを確認する。(左右)
- ④ 解除した状態でベースを手前に引き寄せる。

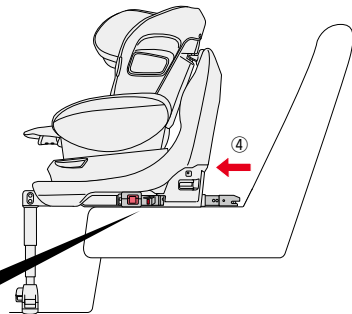

・取り外し時にお子さまをそばに近づけない。
・思わぬ重傷を負う可能性があります。

3

- ① コネクター解除レバーを上げながら、
- ② アンカーラッチを収納する。(左右)

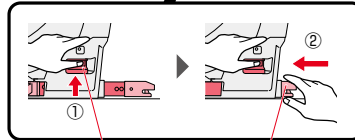
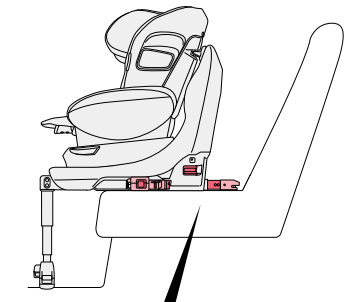

- ③ コネクター解除レバーから指を放し、解除レバーが復帰しコネクターが動かないことを確認する。

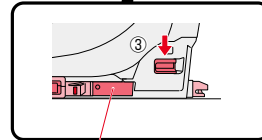
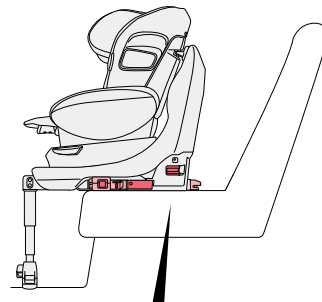

車からの取り外しかた

4

〈サポートレッグを収納する〉

- ① 本体を横に寝かせる。
- ② サポートレッグの下パイプを最も短い状態の長さにする。(P24参照)
- ③ 上パイプを最も長い状態の長さにする。(P24参照)

- ④ サポートレッグを「カチッ」と音がするまで折りたたみ、ロックされたことを確認する。

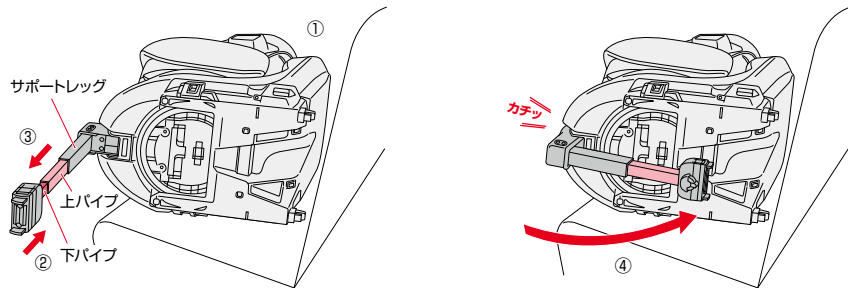

警告

- ・サポートレッグ操作時は、手、指などを挟まないように注意する。
思わぬ重傷を負う可能性があります。
- ・本製品を移動する際には、サポートレッグで手、指などを挟まないように注意する。
思わぬ重傷を負う可能性があります。

縫製品の洗いかた

※グレードにより縫製品は異なります。

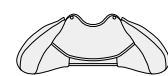

フィットアジャスターカバー



背もたれカバー

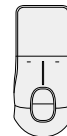

背クッション・座面カバー
プレミアム



肩パッドカバー

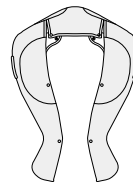

シートカバー

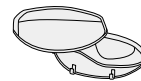

サイドカバー

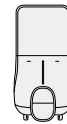

背クッション・座面カバー



股ハーネスカバー



※ねじり又は絞り禁止



注意

- ・他のものと一緒に洗濯しないでください。色移り(移染)のおそれがあります。
- ・肩パッド、腰パッド、フレックスシェード、インナーシートは洗濯できません。
- ・樹脂部分、ハーネス、肩パッド、腰パッド、フレックスシェード、インナーシートのお手入れに従ってください。(P68参照)

シートカバーの取り外しかた

※横向きベッドにしてから行ってください。

※シートカバーの取り付けは逆の手順で行ってください。

1 <肩パッドカバー・股ハーネスカバーの取り外しかた>

- ①肩パッドの面ファスナーを外し、肩パッドカバーを取り外す。(P37参照)
- ②バックルの解除ボタンを押し、タングを外す。
- ③股ハーネスカバーのホック(2カ所)を外す。
- ④面ファスナーを外し、股ハーネスカバーを取り外す。

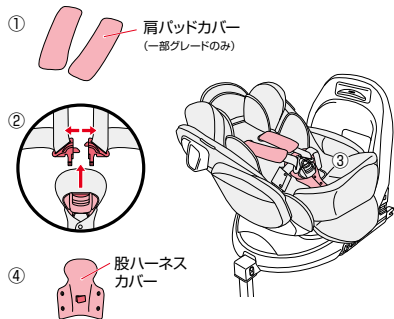

2 <腰パッド・インナーシートの取り外しかた>

- ①腰パッドのホックを外し、取り外す。
- ②インナーシートを取り外す。

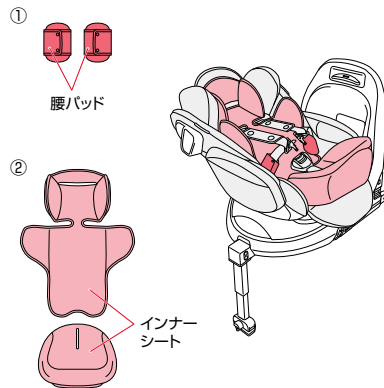

3 <背もたれカバーの取り外しかた>

- ①フィットアジャスターを最上段まで引き上げ、ヘッドガードを起こす。
- ②フィットアジャスターカバーのホック(2カ所)を外す。

- ③背もたれカバー背面のホック(2カ所)を外す。
- ④背もたれカバー正面のホック(2カ所)を外す。
- ⑤背もたれカバー下部裏側の袋(2カ所)を背もたれカバーガイドから抜き取り、取り外す。

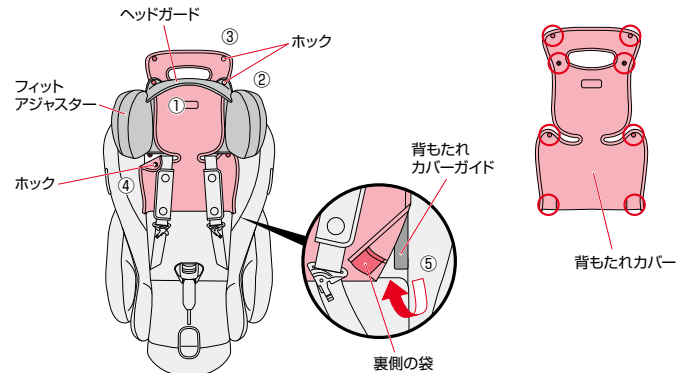

シートカバーの取り外しかた

4 <フィットアジャスターカバーの取り外しかた>

- ①フィットアジャスターカバーを取り外す。

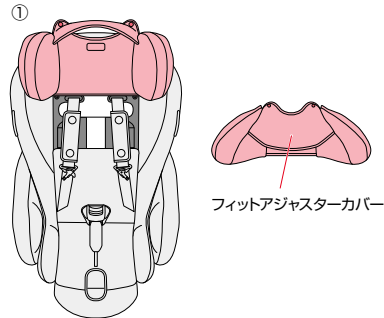

5 <サイドカバーの取り外しかた>

- ①サイドカバーのホック(1カ所)を外す。
- ②サイドカバーのフック(2カ所)を外す。
- ③サイドカバーを取り外す。
- ④取扱説明書収納ポケットから取扱説明書を取り出す。

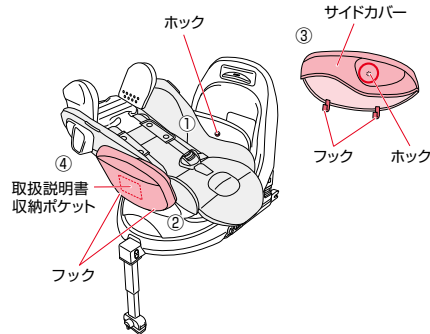

6 <背クッション・座面カバーの取り外しかた>

- ①ハーネス調節ベルトのホックを外す。
- ②座面前側のフック(2カ所)を外す。
- ③座面後側のホック(2カ所)を外す。
- ④座面後側のフック(2カ所)を外す。
- ⑤股ハーネスを抜き、背クッション・座面カバーを取り外す。

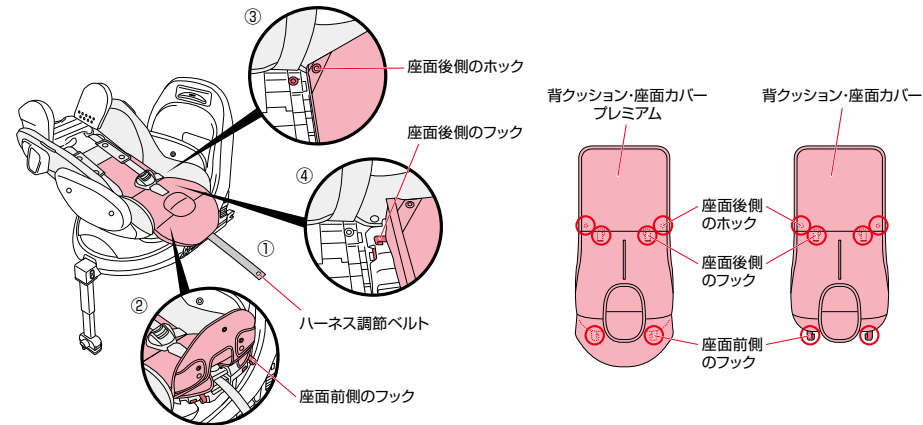

シートカバーの取り外しかた

7 <シートカバーの取り外しかた>

- ①座面部のホックを外す。(2カ所)
- ②背もたれ内側のホックを外す。(2カ所)
- ③背もたれ横側のフックを外す。(2カ所)
- ④背もたれ背面のホックを外す。(2カ所)
- ⑤フィットアジャスターを最下段まで引き下げ、背もたれ上部のホックを外す。(2カ所)
- ⑥樹脂部のシートカバーを外す。(2カ所)
- ⑦シートカバーを取り外す。

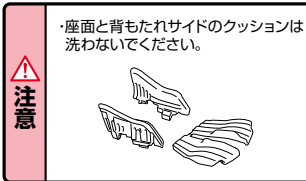
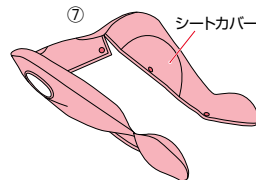
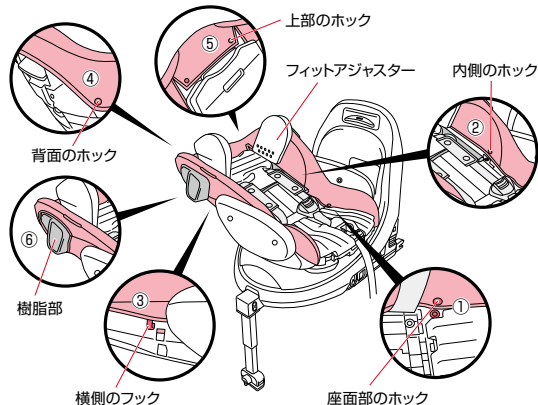

お手入れ／保管／廃棄のしかた

<樹脂部分、ハーネス、肩パッド、腰パッド、フレックスシェード、インナーシートのお手入れ>

<樹脂部分にほこりなどが吸着した場合>

- ・タオルなどで乾拭きしてください。
- ・回転レバー付近にゴミがつかまらないようにこまめに掃除機などでゴミを吸い取ってください。

<水溶性の汚れ(果汁、ヨダレ、オシッコなど)の場合>

- ・40℃前後のお湯にタオルを浸し、軽く絞って拭き取ってください。
- ・ハーネス、肩パッド、腰パッド、フレックスシェード、インナーシート類は日陰で乾燥させてください。

<非水溶性の汚れ(牛乳、油脂、マヨネーズなど)の場合>

- ・40℃前後のお湯に中性洗剤を溶かし、スポンジを浸し、軽く絞って汚れた部分を軽くこすります。その後、水又は温水にタオルを浸し、軽く絞って充分に中性洗剤を拭き取ってください。
- ・ハーネス、肩パッド、腰パッド、フレックスシェード、インナーシートは日陰で乾燥させてください。

<保管するときは>

- ・本体を湿気のないポリ袋などに入れ、直接日光に当たらない、冷暗所に保管してください。

<廃棄するときは>

- ・事故や落下などにより強い衝撃を受けた製品には、本品に「事故品」と油性ペンで目立つところに記入し再利用を防止してください。
- ・地球環境のため、不要になった場合は、お住まいの各自治体の指示にしたがい処分、廃棄してください。

材質

樹脂部	ポリプロピレン
シートクッション	ポリプロピレン発泡・ポリウレタン発泡
表生地	ポリエステル



注意

・本体やパッド類、付属部品の洗浄にはシンナーなどの溶剤を使用しない。変色、変形、劣化のおそれがあります。



注意

・屋外に放置し、雨などにさらさない。劣化などにより、十分な性能を発揮できないおそれがあります。

困ったときには 〈解決しない場合は弊社お客様サポートセンターに連絡してください。〉

〈ご使用前に困ったとき〉

お気づきの点	対処方法
梱包箱の内容物に不足や間違いがある。	弊社お客様サポートセンター(0120-415-814)または、お買い上げの販売店までお問い合わせください。 (P72「アフターサービスについての連絡先」参照)
チャイルドシートをご使用になる車に、取り付け可能か判らない。	インターネットのアップリカホームページ「 http://www.aprica.jp/ 」や店頭のチャイルドシート取り付け可能車種一覧表を確認してください。
車のどの座席に取り付けられれば良いのか判らない。	エアバックの有る助手席に取り付けることはできません。また、車の後部座席(3列シートの車の場合は2列目以降の座席)への取り付けをお奨めします。(P9「座席の条件」参照)
チャイルドシートをどの向きで使えば良いか判らない。	お子さまの身長や成長に合わせて、お使いになる向きを決定してください。(P7「お子さまの条件」参照)

〈車への取り付けで困ったとき〉

お気づきの点	対処方法
チャイルドシートを本書の通りに車の座席に取り付けてもグラグラする。	車への取り付け方法を再度ご確認ください。もう一度初めから取り付け直してください。 (P19~P26「取り付け準備」、「取り付けかた」参照) 何度取り付けても固定できない場合は、チャイルドシートと車の座席がミスマッチの可能性があります。弊社お客様サポートセンター(0120-415-814)または、お買い上げの販売店までお問い合わせください。 (P72「アフターサービスについての連絡先」参照)
アンカーラッチが引き出せない。	コネクター解除レバーを上げて、コネクターを最後まで引き出してください。 (P23「取り付けかた」参照)
車のシートのISOFIXチャイルドシート取付金具(バー)にうまく差し込むことができない。	付属のガイドキャップを使い、もう一度初めから取り付け直してください。 (P21「取り付けかた」参照)

〈お子さまの乗せかたで困ったとき〉

お気づきの点	対処方法
肩ハーネスを最も引き出した状態で、お子さまに肩ハーネスを通してバックルにタンクが差し込めない。	肩ハーネスの位置を確認してください。参照 P33「肩ハーネス位置の目安」 車内の温度を調節し、厚手の上着は脱がせてください。 お子さまが股ハーネスの上に乗っていないことを確認し、お子さまの腰を座面の奥まで移動させてください。
肩ハーネスとお子さまの適切なフィット感が判らない。	ハーネス調節ベルトを引き、肩ハーネスとお子さまの隙間が指1本入る程度まで締め込んでください。 参照 P42(横向きベッドの場合)、P46(後向きの場合)、P51(前向きの場合)「肩ハーネスを短く調節する」
肩ハーネスの左右の張りに大きな差がある。	左右の肩ハーネスのどちらかが緩く感じる場合は、お子さまの腰の位置を中央に戻してハーネス調節ベルトを引き、肩ハーネスをしめなおしてください。
チャイルドシートのバックルにタンクが入らない。	タンクとバックルの隙間に股ハーネスカバーなどを挟み込んでいないか確認してください。 参照 P41(横向きベッドの場合)、P46(後向きの場合)、P50(前向きの場合)「タンクを差し込む」 バックルに水やジュース、泥水、ゴミなどが入った場合は本製品は使用しない。 弊社お客様サポートセンター(0120-415-814)または、お買い上げの販売店までお問い合わせください。 参照 P72「アフターサービスについての連絡先」
横向きベッド時、お子さまの足がインナーシートからはみ出す場合。	横向きベッドでのご使用はできません。身長60cm以上かつ首が座っていることを確認し後向きで使用してください。
バックルにジュースやゴミなどが入ってタンクが差し込めない。	修理対応が必要です。弊社お客様サポートセンター(0120-415-814)までお問い合わせください。 参照 P72「アフターサービスについての連絡先」

〈操作時に困ったとき〉

お気づきの点	対処方法
リクライニングが起きにくい。	肩ハーネスをゆるめてください。参照 P27「肩ハーネス位置の調節のしかた」

〈保証期間とアフターサービス〉

- ・アフターサービスについて
ご使用中に故障などが発生したり、点検中に発見した場合、部品の交換または修理の必要が生じた場合、及びその他異常を感じた場合は、ご使用を中止し製品名・品番・ロット番号をご確認のうえ弊社お客様サポートセンター(0120-415-814)または、お買い上げの販売店までお問い合わせください。
- ・保証期間中(新規お買い上げ日より1年間です。)に部品の欠品、不良加工など弊社の責任によるもの、本書や注意書きに従った正常な使用状態で故障した場合には、保証規定にもとづき無償修理を致します。
ただし、お預かりした製品を確認した結果、弊社にて修理ができないと判断した場合は製品交換とさせていただきます。
- ・ご購入日より3年以上経過した製品についての修理はいたしますが、製品の修理箇所以外の品質の保証はいたしかねます。
(修理箇所の保証期間は1カ月です。)
また、製造中止後の製品については、修理必要部品の在庫がなくなった場合、修理が出来ないこともあります。
(部品の保有期間は、製造中止後3年間です。)
- ・リサイクルショップなど中古品については保証の対象外です。

- ・お問い合わせの際は、スムーズな対応が行えますよう、**品名・品番・ロット番号**を必ずお伝えください。

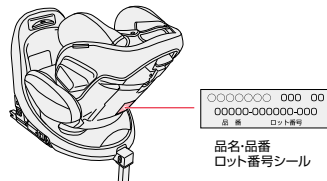

アフターサービスについての連絡先

アプリカ・チルドレンズプロダクツ合同会社

〈電話連絡先〉

お客様サポートセンター TEL **0120-415-814**

携帯電話からご利用の場合(通話料お客様負担) TEL **0570-004-155**

受付時間：AM10：00～PM5：00(土、日、祝日、弊社所定休日を除く)

お買い上げ時レシート
貼り付け位置

- ・お問い合わせの際に、スムーズな対応が行えますよう、お買い上げ時のレシート(領収書)を貼り付けてください。

MEMO
