

ベビーカー

SORARIA

P R E M I U M ソラリア

ソラリア プレミアム

取扱説明書／保証書

このたびは、アップリカ製品をお買い上げいただき、ありがとうございます。

この製品は生後1カ月～36カ月(体重約15kg)までの乳幼児1人用ベビーカーです。

※ここでいう生後1カ月とは、在胎週数37週以上で、かつ出生時の体重が2.5kg以上を満たし、1カ月を経過した乳児をいいます。

ご使用前に、本書をよくお読みのうえ正しくお使いください。

お読みになった後は、本書はいつも取り出せる場所に必ず保管してください。

取扱説明書に記載されている以外の方法で使用しないでください。製品の機能が充分発揮できないだけでなく大変危険です。

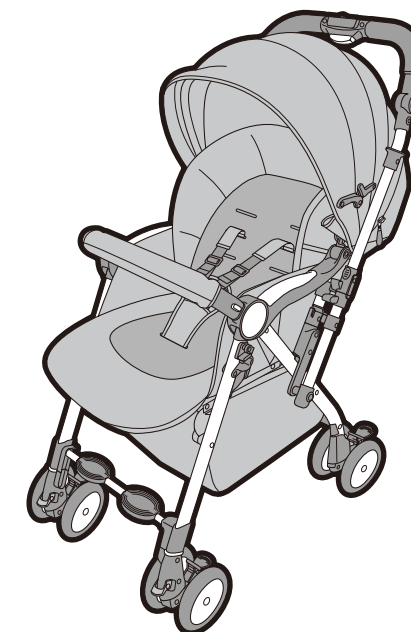

目次

はじめに

ご使用前に	1
保護者の方へのアドバイス/SG基準について/本書の表示について	
ご使用上の注意	2~4
警告/注意	
製品を取り出した時に	5
製品の特徴	
各部の名称	6

ベビーカーの使用方法

ベビーカーの開き方	7
背面から対面への使い方	9
手動キャスターロックレバーの使い方	12
ストッパーの使い方	12
フロントガードの開き方	13
足のセサポートの使い方	13
リバーシブルシートの使い方	13
パッド類の取り付け方	14
お子さまの乗せ方	15

肩ベルトの高さ調節	17
ベンチレーションの使い方	17
リクライニングの角度調節	18
日除けの使い方	19
カゴの使い方	20
ベビーカーの折りたたみ方	21

縫製品の取り外し方法

フロントガードカバーの取り外し方	23
カゴの取り外し方	23
シートの取り外し方	24
シートの取り付け方	27

その他

日常のお手入れ	29
困った時	31
保管について/廃棄について	32
SGマーク制度について	32
保証とアフターサービスについて	33
保証書	34

○本書の内容について、誤りや記載もれなどお気づきの点がありましたら、弊社お客様サポートセンターまでご連絡ください。
○製品の品質向上のため予告なしに一部仕様変更する場合がありますのであしからずご了承ください。

アップリカ・チルドレンズプロダクツ株式会社

〒542-0082 大阪市中央区島之内1-13-13
お客様サポートセンター TEL 0120-415-814 携帯電話からご利用の場合(通話料お客様負担) TEL 0570-004-155

ご使用前に

保護者の方へのアドバイス

赤ちゃんは、大人の縮小版ではありません。
特に新生児期を過ぎて首がすわるまでの赤ちゃんは未熟です。

赤ちゃんのことをよく理解しベビーカーの使用は注意してください。

- ①常に赤ちゃんの様子に気を付け、連続使用は避けましょう。
- ②赤ちゃんに直射日光が当たらないように注意しましょう。
大人が感じるよりベビーカー内の温度は高くなります。
- ③騒音や浮遊粉塵の多い人込みは避けましょう。
- ④段差の通過は出来るだけ静かに、**振動・衝撃のかかる道などは避けましょう。**

SG基準について



○SGマークが表示されたベビーカーは、製品安全協会の規定で定められた、つぎのような基準を満たしています。(この製品は、SG安全基準A形合格品です。)

適用範囲	この乳母車は、一般家庭を対象として、乳幼児を乗せ、外気浴、買物などに使用する1人乗り用の乳母車です。
形式の分類	A形 生後1カ月*を過ぎまだ首がすわらない乳児から寝かせた姿勢で使用できる乳母車。
使用範囲	生後1カ月から36カ月まで
望ましい連続使用時間	寝かせた姿勢:2時間以内 座らせた姿勢:1時間以内
背もたれ角度	150°以上
車輪の外径	115mm以上

*ここでいう生後1カ月とは、在胎週数37週以上で、かつ出生時の体重が2.5kg以上を満たし、1カ月を経過した乳児をいいます。

本書の表示について

○「警告」、「注意」の表示は、これらの注意事項が守られなかった場合に予想される、危害・損害の切迫度の大きさにより区分したもので、大変重要な内容です。必ずお守りください。

表示	表示の内容
 警告	誤った取り扱いをすると、人が死亡または重傷を負う可能性が想定される内容です。
 注意	誤った取り扱いをすると、人が傷害を負ったり、物的損害が生じる可能性が想定される内容です。

禁止図記号	表示の意味
	製品の取り扱いにおいて、その行為を禁止しています。

 アドバイス	製品の取り扱いで知っておくと便利な内容です。
--	------------------------

ご使用上の注意

○思わぬ事故につながるおそれがありますので、ご使用前に必ず取扱説明書をよくお読みいただき、正しくご使用ください。

警告

誤った取り扱いをすると、人が死亡または重傷を負う可能性が想定される内容です。

お子さまが落ちるおそれがあります。

シートベルト(肩ベルト、腰ベルト、股ベルト)を外して使用しない。

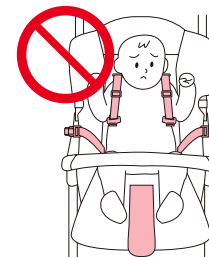

ベビーカーの中でお子さまを立たせない。



お子さまが立ち上がって落ちたりするおそれや、予期せぬ行動が思わぬ事故につながるおそれがあります。

シートベルトを締めていても、お子さまから目を離さない。



ベビーカーが転倒するおそれがあります。

二人以上のお子さまを同時に乗せたり、シート以外のところに乗せない。



坂道などでベビーカーが勝手に走行、転倒するおそれがあります。

お子さまを乗せる時や降ろす時は必ず車輪ストッパーを左右共ロックし、ベビーカーが動かないことを確認する。



お子さまや荷物をのせた時には、ストッパーを過信しない。路面の状態、構造の機能上、耐久性などから、絶対に動かないようにできるものではありません。



お子さまを乗せたままベビーカーを離れない。



バランスを崩したり、足が見えなくて転倒するおそれがあります。

お子さまを乗せたまま持ち上げない。



(次ページに続く)

警告 誤った取り扱いをすると、人が死亡または重傷を負う可能性が想定される内容です。

ベビーカーが転倒するおそれがあります。

お子さまを乗せている時、カゴ以外のところに荷物を載せたり、ハンドルにつるしたりしない。また、ハンドルによりかかったりしない。



ベビーカーが折りたたまれ、お子さまが落ちたり、挟まれるおそれがあります。

ご使用時は、開閉ロックが完全に下まで降りている事を確認する。

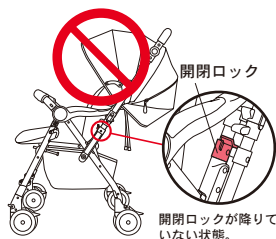

階段やエスカレーターなど段差のあるところで使用しない。



必ずハンドルレバーロックをかけた上で使用する。

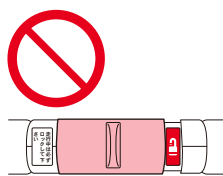

お子さまの首にベルトが巻き付き窒息するおそれがあります。

肩ベルトは必ず肩ベルトフックに差し込み、フリーにさせないこと。またお子さまの体格に合わせて調節すること。



路面の影響も加わって、ベビーカー内の温度が高くなるおそれがあります。

気温が高い時や日ざしが強い時は、長時間使用しない。



可動部でお子さまの指や手足を挟んだり、ベビーカーが身体にぶつかるおそれがあります。

開閉操作は、お子さまが接触した状態や近くにいる時には行わない。



ハンドルを切替える時は、お子さまの指や手足に注意すること。



警告 誤った取り扱いをすると、人が死亡または重傷を負う可能性が想定される内容です。

キャスターのロックが外れ、ベビーカーが思わぬ方向へ動き出し、ベビーカーが転倒するおそれがあります。

背面状態で使用時に、ターンストップバーには触れない。

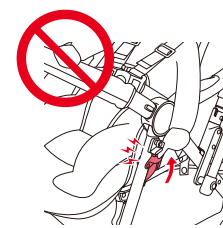

ベビーカーが破損し、ベビーカーや使用者が転倒するおそれがあります。

ハンドルに過度の荷重をかけない。

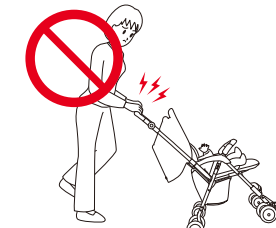

ベビーカーが破損し事故やけがにつながったり、思わぬ事故の原因になるおそれがあります。

- お子さまにベビーカーを操作させない。
- お子さまの股間を股ベルトの位置に合わせて乗せること。ベビーカーが後方に転倒するおそれがあります。
- 弊社サービス員以外は分解・組立・改造をしない。
- シートを外した状態で使用しない。
- 急激に力を加えたり、落下、投げ投げなどによる強い衝撃が加わった後に使用しない。
- お子さまの遊び道具として使用しない。

注意 誤った取り扱いをすると、人が傷害を負ったり、物的損害が生じる可能性が想定される内容です。

- 必ず定期的に点検とメンテナンスを行ってください。
- ご使用前に、ベビーカー本体とシートが正しく取り付けられていることを確認してください。
- 可動部品には、適時注油するようにしてください。注油にはプラスチック用の潤滑油をご使用ください。
- 長期間ご使用されていなかったベビーカーを再度ご使用になる場合には、必ず点検とメンテナンスを行ってください。
- 空車であっても、坂の途中や車道に近い歩道など、危険な場所にベビーカーを放置しない。
- ネジやナットなどがゆるんだ状態で使用しない。
- 2台のベビーカーを連結して使用しない。
- 前輪を持ち上げた状態で走行しない。後フレームの曲りや折れの原因になります。
- ベビーカーにお子さまを乗せて走行するときは、お子さまのために普通の歩き方(時速約4キロメートル位の速さ)で押す。
- ベビーカーを砂場や泥水のあるところで走行させない。砂などが入り車輪やキャスターがスムーズに回らなくなる原因となります。
- フレームに砂や泥の汚れをつけたままで使用しない。スライド部に砂などが入り開閉できなくなる原因となります。
- ベビーカー本体にはお子さまを乗せることを目的とした市販のボードなどは取り付けしないでください。破損の原因となります。
- カゴに重量5kg以上の荷物を入れない。
- 踏切や排水路のふたなどの路面の溝に車輪をとられたり、はさまれないように注意する。
- 保護者、介添者などが、ベビーカーに腰掛けない。
- 荷物などの運搬のために使用しない。
- その他、お子さまを乗せる以外の目的で使用しない。
- バスの中では使用しないでください。本製品は、バスの中で使用することを目的として設計されたものではありません。本製品をバスの中で使用すると、カーブや急ブレーキなどで転倒や思わぬ事故につながります。
- 電車の中での使用について。本製品は電車の中で使用することを目的として設計されたものではありません。お客様の責任により、本製品を電車の中で使用するときは、カーブや急ブレーキなどで転倒するなどのおそれがありますので、必ずストップバーをかけて、充分注意してご使用ください。
- 電車などのご利用時には、無理な乗り降りはいし。ベビーカーが電車などの自動ドアにはさまれても感知されない場合があり、ケガをするおそれがあります。
- 雪が積もった所や、凍結した路面では使用しない。
- 風の強い時は使用しない。
- 雷の時は使用しない。
- 室内、火気の近く、高温になる場所ではレインカバーなどを使用しないでください。ベビーカー内部の温度が高くなりすぎるおそれがあります。
- 火の近くに置いたり、炎天下で高温になる車中に放置しない。プラスチック部品が変形し、性能を維持できなくなります。
- ハンドルを『背面から対面』、『対面から背面』へ切替えた際は、ハンドルロックがサポートピンに確実に掛かっていることを確認してください。
- その他、ベビーカーの故障の原因となるようなことはしない。

製品を取り出した時に

- 製品を取り出した後は、部品が揃っているか、破損がないかを確認してください。
- 欠品や破損の際は、弊社お客様サポートセンターまでご連絡ください。(P33参照)
- ご使用前に、P34「保証書」に次の項目をご記入ください。
 - ①品番、ロット番号(P6「各部の名称」をご参照ください。)
 - ②お買い上げ年月日
 - ③お客様のお名前、住所、電話番号
 - ④販売店名
- レシート(領収書)を本書と一緒に保管してください。(P33参照)

本体

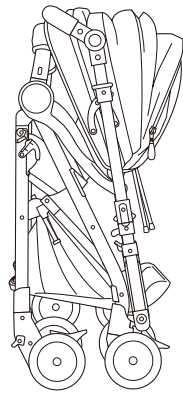

〈製品を取り出した時には〉

A部のキャスター、ストッパーがロックされた状態になっております。
B部のストッパーがロックされた状態になっております。
 ご使用前にキャスター、ストッパーのロックを解除してください。(P12参照)
 ベビーカーを開く時はP7を参照してください。

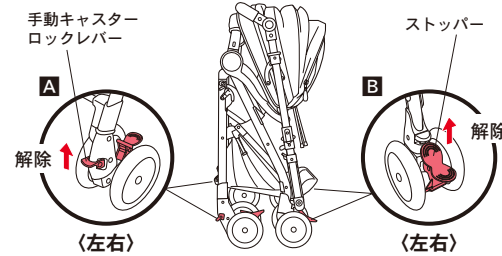

- 箱から取り出した時は折りたたんだ状態です。



○ご使用前にロックを解除してください。(P12参照)

付属品

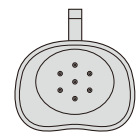

頭マモールパッド

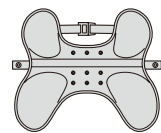

腰マモールパッド



取扱説明書/保証書(本書)

〈製品の特徴〉

- ハンドルは背面、対面式です。
- 前後折りたたみ方式です。
- 車体を折りたたんだ状態で自立します。
- フレームには軽量なアルミパイプを使用しています。

各部の名称

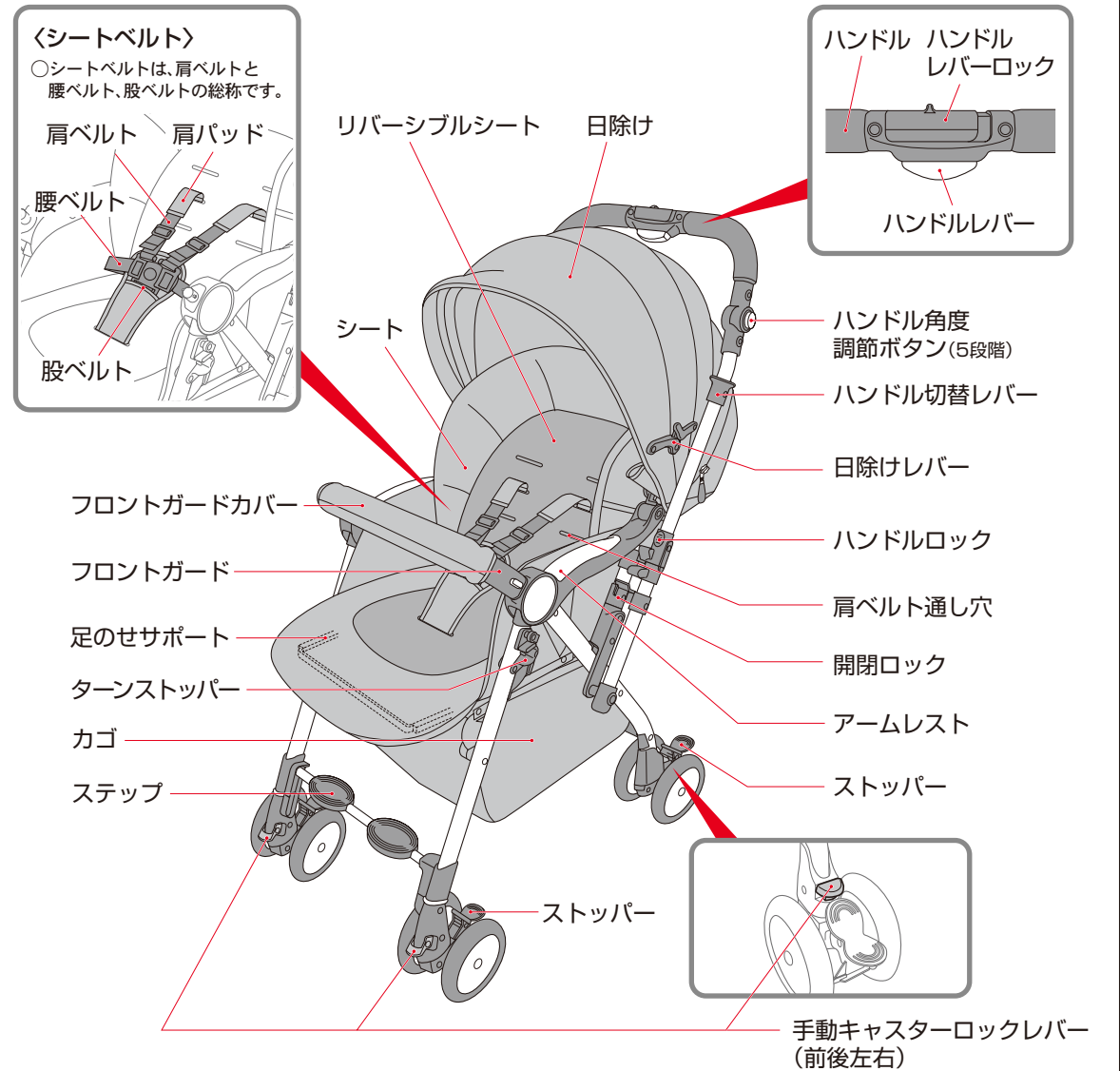

〈背もたれ背面〉

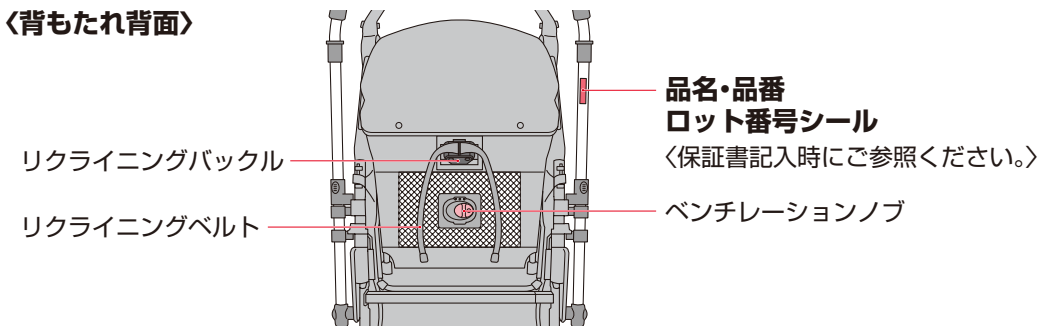

はじめに



○開閉操作は、お子さまが接触した状態や近くにいる時には行わない。可動部でお子さまの指や手足を挟んだり、ベビーカーが身体にぶつかるおそれがあります。
○お子さまにベビーカーを操作させない。転倒や思わぬ事故やけがにつながるおそれがあります。

お願い

○梱包の関係上、最初はスムーズに開閉しない場合があります。2~3回繰り返して操作してください。

1 開く前に

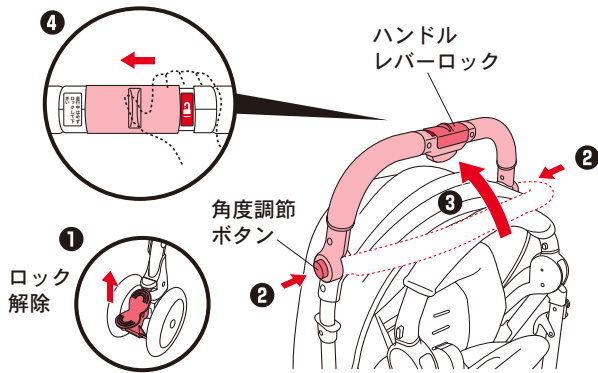

- ① ストッパーをロック解除する。(P12 参照)
- ② 両手で左右の角度調節ボタンを押しながら、
- ③ ハンドルをまっすぐに起こす。
- ④ ハンドルレバーロックを解除する。

〈ハンドルの角度調節〉

○ハンドルの角度を変えて高さを調節することができます。(5段階調節)

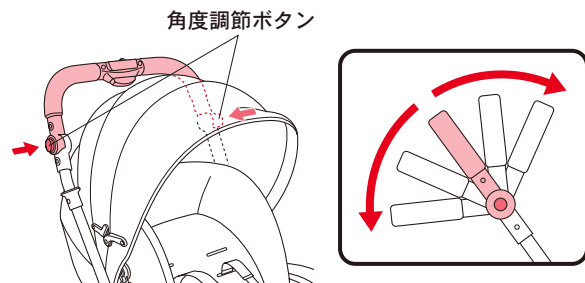

- ① 両手で左右の角度調節ボタンを押しながら、ハンドルの角度を調節する。
- ② 使用する角度で角度調節ボタンをはなす。

○本ベビーカーは、2通りの開き方ができます。

2 両手で開く時

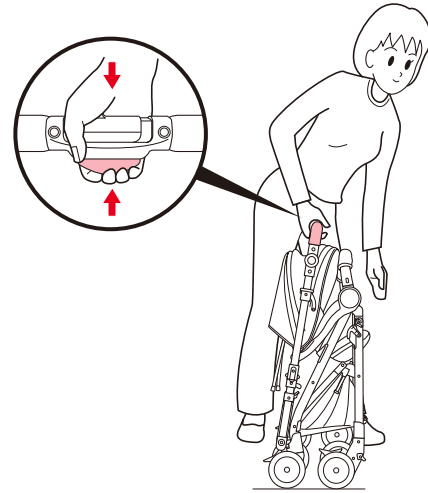

- ⑤ ハンドルを軽く下に押し付けハンドルレバーを握って押し込み、開閉ロックを解除する。

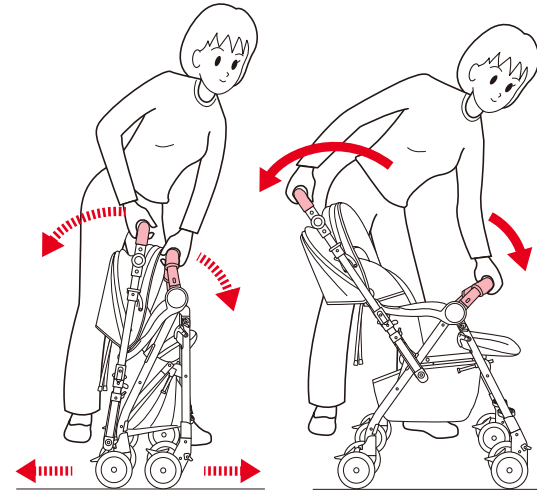

- ⑥ 握ったまま、もう一方の手でフロントガードを持ち、開く。

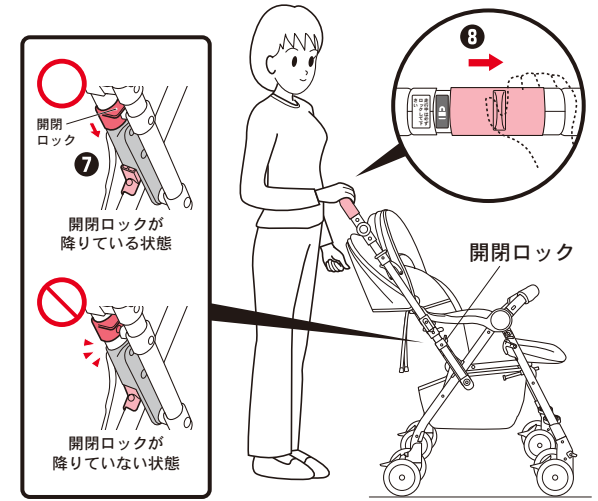

- ⑦ 開閉ロックが降りていることを確認する。
- ⑧ ハンドルレバーロックをかける。



○ベビーカーを開く時は、開閉ロックが完全に下まで降りていることを確認する。開閉ロックが完全に下まで降りていないと、ベビーカーが折りたたまれ、お子さまが落ちたり、挟まれるおそれがあります。

2 片手で開く時

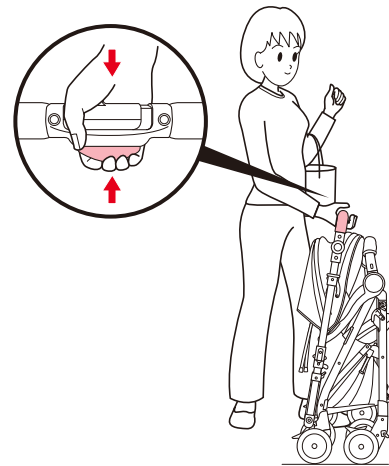

- ⑤ ハンドルを軽く下に押し付けハンドルレバーを握って押し込み、開閉ロックを解除する。

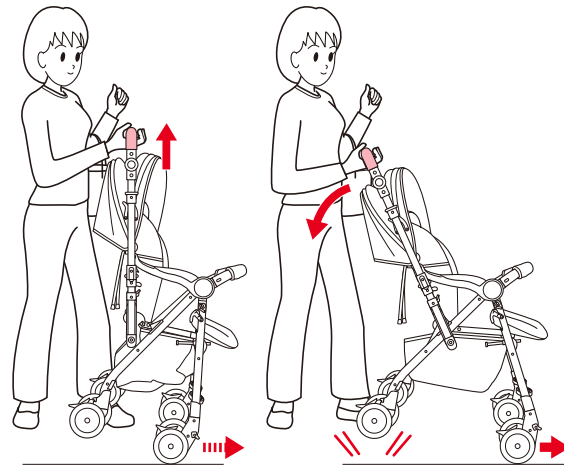

- ⑥ 握ったまま、後輪が地面より離れるまで持ち上げ、ハンドルを手前に引いて開く。

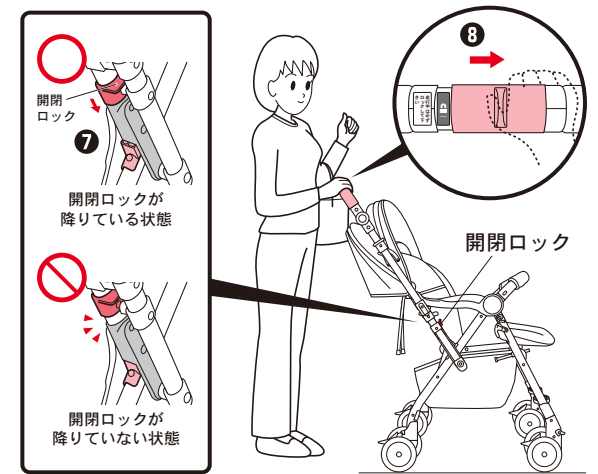

- ⑦ 開閉ロックが降りていることを確認する。
- ⑧ ハンドルレバーロックをかける。

〈オート4輪について〉

- 本製品はハンドルを背面、対面に切替えて使用することができます。
- ハンドルを切替えることにより、背面、対面どちらの状態でも、自動的に**押す人側**(後輪)のキャスターがロックされ、**進行方向前側**(前輪)のキャスターが解除(フリー)になる機能が付いています。**進行方向前側**(前輪)のキャスターロックが解除されることで、方向転換がスムーズに行えます。

〈背面〉(お子さまの後方から押す場合)

〈対面〉(お子さまと向かい合って押す場合)

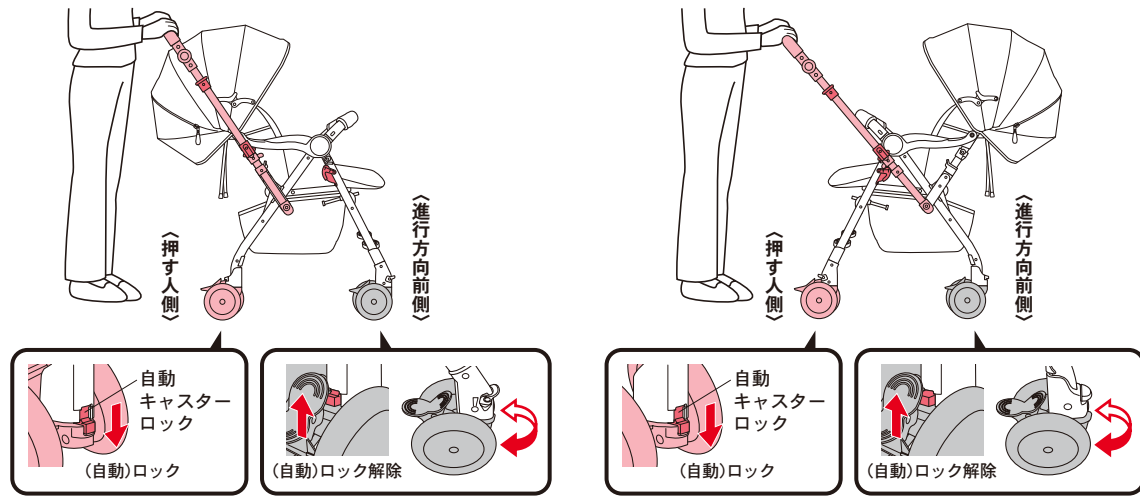

ハンドルの切替のしかた

〈背面の場合〉

〈対面の場合〉

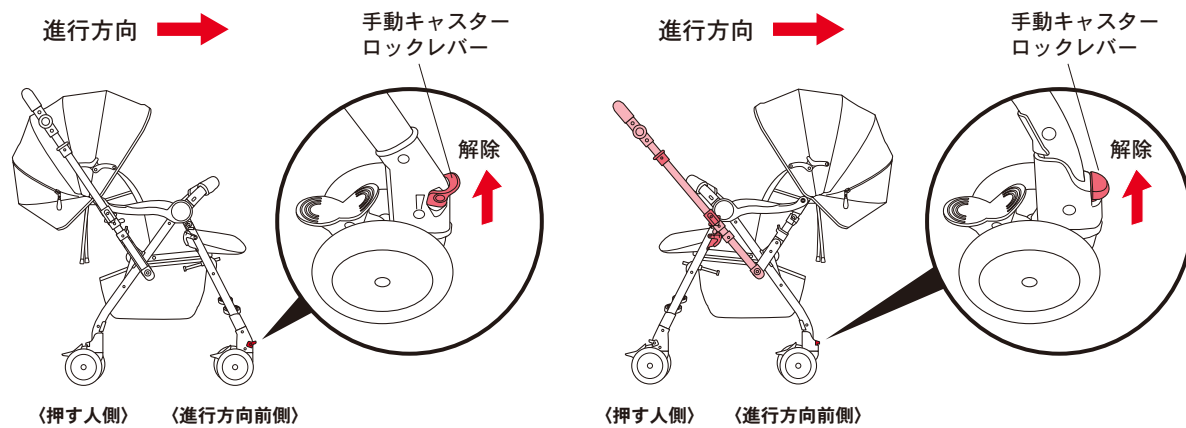

① 進行方向前側(左右)の手動キャスターロックレバーが解除されていることを確認する。

警告 ○ハンドルを切替える時は、必ず**進行方向前側**(左右)の手動キャスターロックレバーが解除されていることを確認する。解除しないとハンドルを切替えた時に**押す人側**のキャスターが自動ロックされず、ベビーカーが転倒してお子さまが落ちるおそれがあります。

警告 ○ハンドルを切替える時は、お子さまの指や手足を挟まないように注意すること。
○坂道ではハンドル切替えを行わない。ベビーカーが思わぬ方向に動き出し、転倒してお子さまが落ちる場合があります。
○ベビーカーを押しながら、ハンドルの切替え操作をしない。

注意 ○ハンドルを切替える時は、ハンドルの角度を必ずまっすぐに起こしてください。

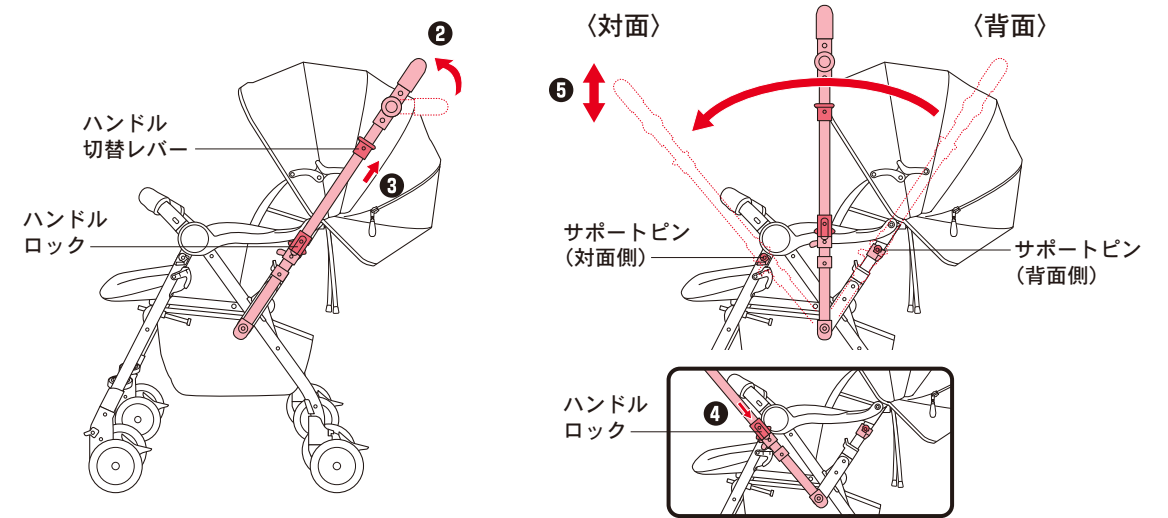

- ② ハンドル角度をまっすぐに起こす。(P7参照)
- ③ ハンドル切替レバー(左右)を引き上げながら、ハンドルの向きを切替える。
- ④ ハンドルロックをサポートピンにかける。(左右)
- ⑤ ハンドルを上下に動かし、ロックされたことを確認する。

アドバイス ○ハンドル切替は、ハンドル切替レバー及びハンドルロックのどちらを引き上げても切替えできます。
○車体が完全に開いていないと、ハンドル切替ができません。(P8参照)

〈背面の場合〉

〈対面の場合〉

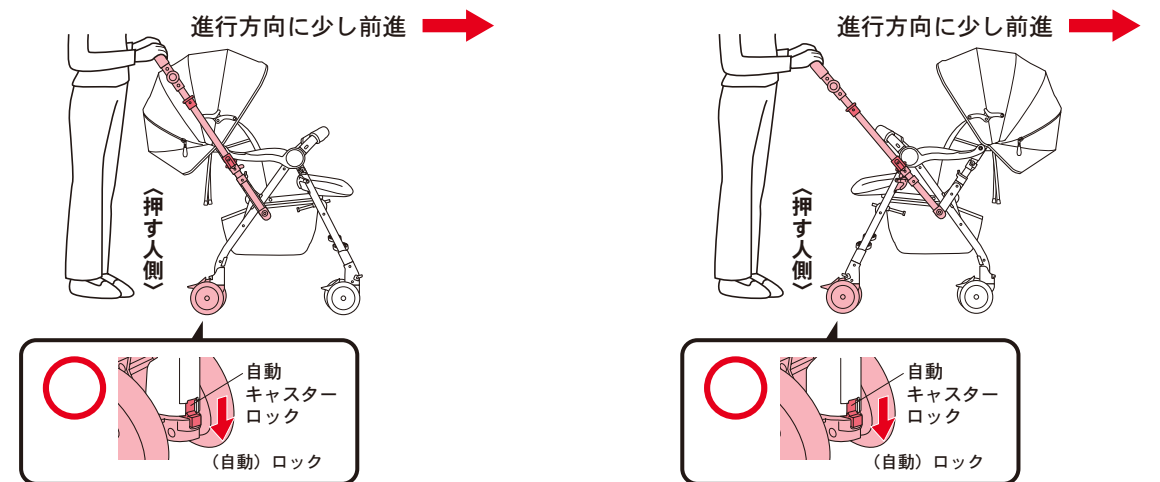

⑥ ベビーカーを進行方向に少し前進させ、**押す人側**の左右のキャスターをロックさせる。

○ハンドル切替中と切替直後には、全てのキャスターがロックされていない状態になりますので、必ず⑥のようにして、**押す人側**のキャスターが手前側に向き、ロックされたことを確認してください。

背面から対面への使い方(つづき)

〈対面状態から背面状態に切替えた場合〉



- 背面状態で使用時に、ターンストッパーには触れないこと。キャストターのロックが外れ、ベビーカーが思わぬ方向へ動き出し、転倒してお子さまが落ちる場合があります。
- 対面状態から、背面状態に切替えた時、ターンストッパーが上がっていることを確認すること。キャストターのロックが外れ、ベビーカーが思わぬ方向へ動き出し、転倒してお子さまが落ちる場合があります。

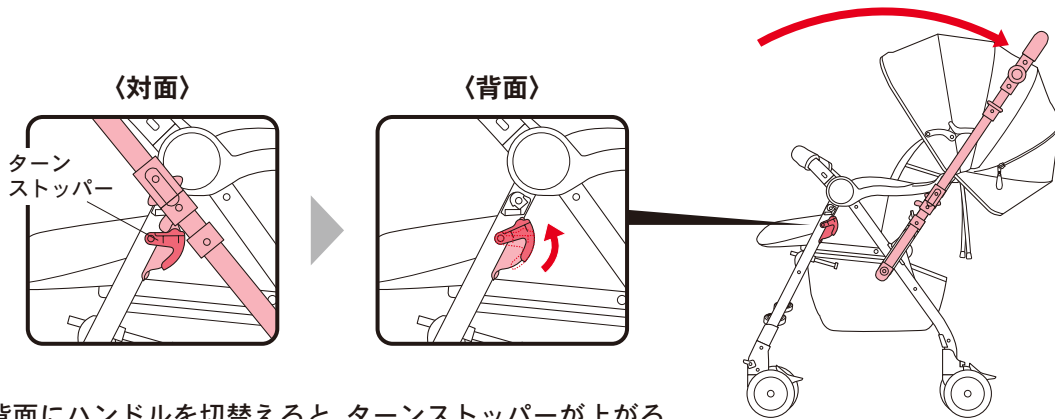

- 背面にハンドルを切替えると、ターンストッパーが上がる。

〈キャストターロックの誤った使用〉

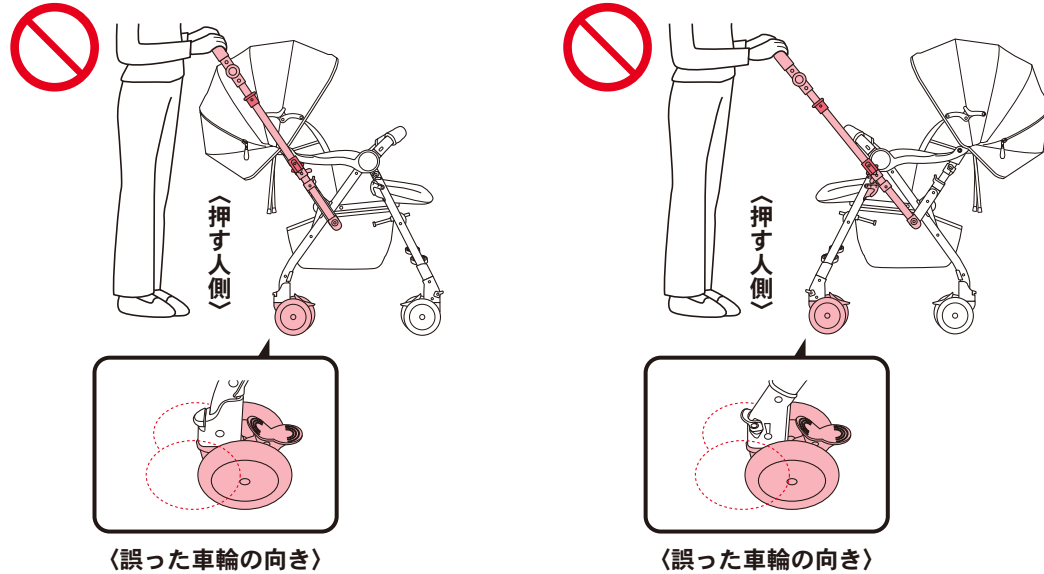

- 押す人側の左右のキャストターが内側でロックされている場合は、前後左右の手動キャストターロックレバーを解除してから、ハンドル切替の操作を行ってください。

手動キャストターロックレバーの使い方

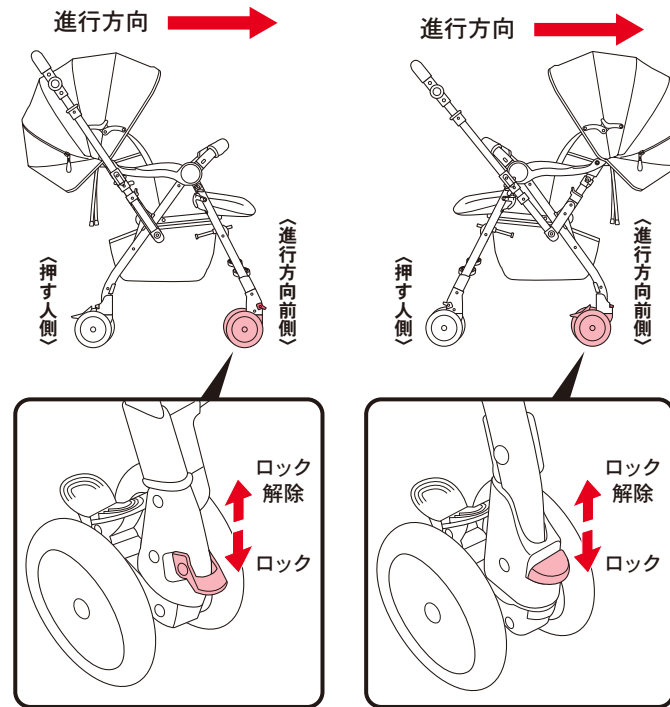

〈キャストターをロックする場合〉

- 凸凹道、坂道、傾斜地などの走行には一時的に進行方向前側(左右2カ所)のキャストターをロックすると押しやすくなります。

- 進行方向前側の手動キャストターロックレバーを下げ、ロックする。(左右)

〈キャストターをロック解除する場合〉

- 通常はこの状態でご使用ください。

- 進行方向前側の手動キャストターロックレバーを上げ、ロック解除する。(左右)

- 押す人側のキャストターは自動ロックされています。手動キャストターロックレバーは使用できません。

ストッパーの使い方



- お子さまを乗せる時や降ろす時は必ずストッパーを左右共ロックすること。
- お子さまを乗せた時には、ストッパーを過信しない。路面の状態、構造の機能上、耐久性などから、絶対に動かないようにできるものではありません。
- ストッパーをロックしていても、お子さまを乗せたままベビーカーから離れない。



- お子さまを乗せていない時でも、ベビーカーから離れる場合は、ストッパーを左右共ロックしてください。

〈ストッパーをロックする場合〉

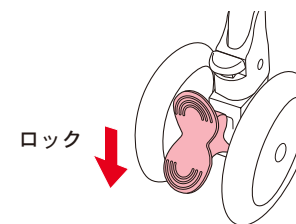

- ①押す人側の車輪のストッパーを押し下げてロックする。(左右)
- ②前後に動かしてストッパーのロックがかかっていることを確認する。

〈ストッパーをロック解除する場合〉

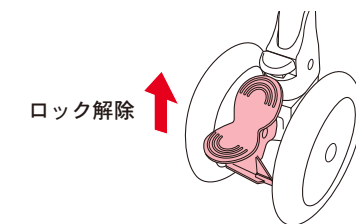

- 車輪のストッパーを押し上げてロック解除する。(左右)

フロントガードの開き方

○フロントガードは左右どちらでも開くことができます。

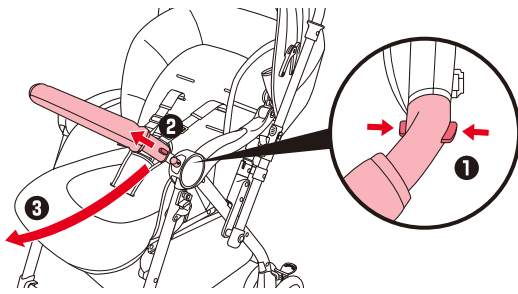

- ①内外のガードボタンを押しながら、
- ②フロントガードを前方に引き抜く。
- ③フロントガードを下に降ろす。

足のせサポートの使い方

○リクライニングを一番倒した状態での使用時に足のせサポートをご使用ください。

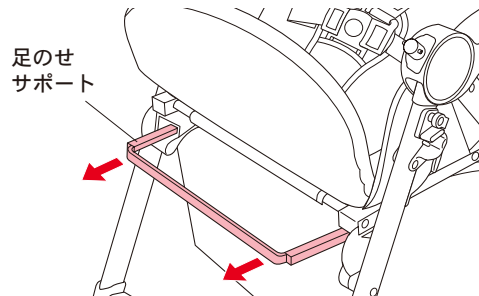

- シート座部の下にある足のせサポートを引き出す。(左右)

リバーシブルシートの使い方

○リバーシブルシートは、お好みに合わせて両面を使用することができます。

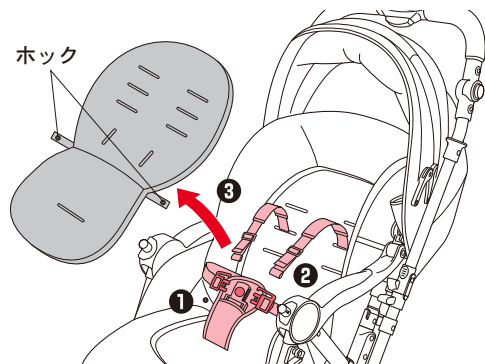

- ①リバーシブルシート横側のホックをシートから外す。(左右)
- ②股ベルトバックルを押しして腰ベルト、肩ベルトを外す。
- ③肩ベルト、腰ベルト、股ベルトを通し穴から抜き、リバーシブルシートを取り外す。

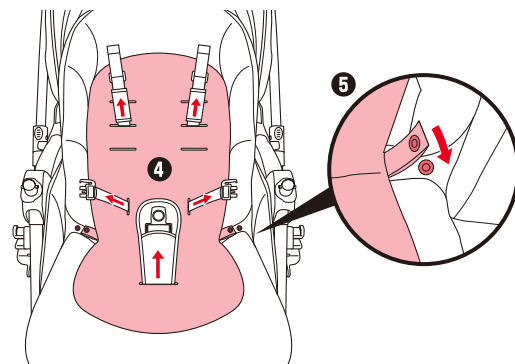

- ④リバーシブルシートを裏面にして、肩ベルト、腰ベルト、股ベルトを通し穴に通す。
- ⑤リバーシブルシート横側のホックをシートにとめる。(左右)

パッド類の取り付け方

○頭モール、腰モールは、ベビーカー内において、お子さまの姿勢を適切に保つことをサポートします。

頭モールパッド 首すわりの頃(月齢の目安:4カ月頃)までご使用ください。

○頭モールパッドは肩ベルト位置が下段でのみ使用してください。お子さまの発育に合わせて最長7カ月頃まで使用できます。(肩ベルトの高さ調節はP17参照)

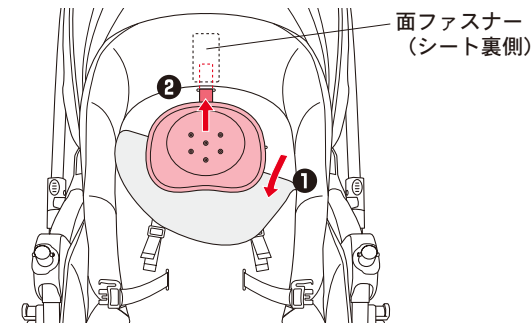

- ①リバーシブルシートをめくる。
- ②頭モールパッドに付いている面ファスナーの白い布生地を取り、パッド取り付け穴に面ファスナー付きベルトを矢印方向に通し、シート裏側の面ファスナーに取り付ける。
- ③リバーシブルシートを元に戻す。

アドバイス ○パッドが取り付けにくい場合は、シートの上部を外して、シートの裏側を見ながら取り付けください。(シートの取り外し方はP25⑦⑧参照)

〈頭モールパッドの取り付け位置について〉

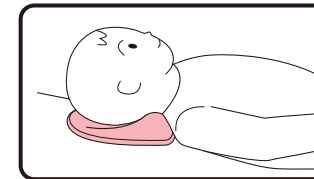

- パッド下部のふくらみがお子さまの首の後ろに合うように取り付けてください。
- ※パッド下部のふくらみの位置がお子さまの首の後ろに合わなくなった時は取り外してください。



○頭モールパッドは、肩ベルト位置が中段や上段の時は使用できません。また、パッド下部のふくらみの位置がお子さまの首の後ろに合わなくなった時は取り外す。

腰モールパッド (1カ月～3歳頃まで使用できます。)

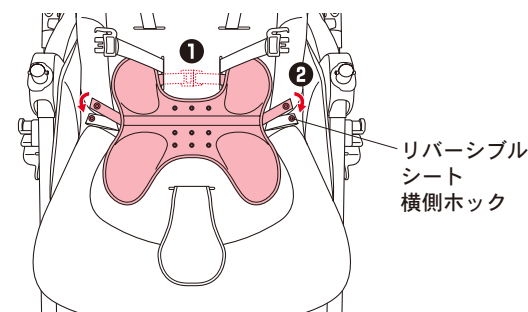

- ①上部のベルトバックルをリバーシブルシートの腰ベルト通し穴に通し、とめる。
- ②腰モールパッド横側のホックをリバーシブルシート横側のホックにとめる。(左右)

○3歳未満でも、お子さまの体格によっては腰モールパッドが合わなくなることがあります。その時は取り外してください。

1 準備

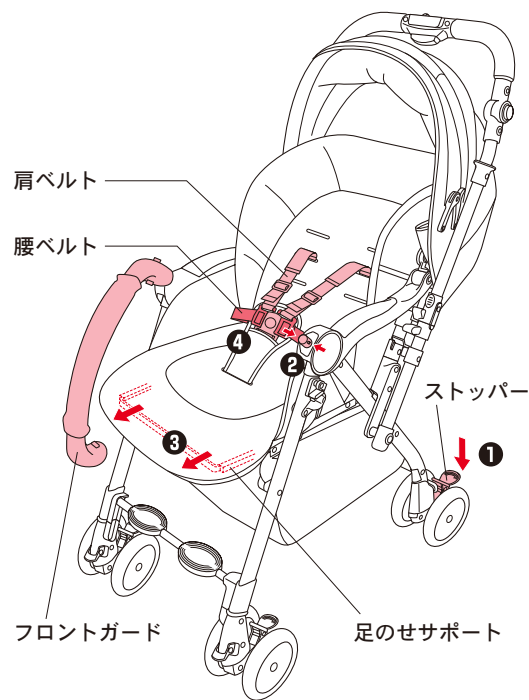

- ① ストッパーをロックする。(左右)
 - ② フロントガードを開く。(P13 参照)
○内外のガードボタンを押して開く。
(フロントガードは左右どちらへも開くことができます。)
 - ③ 足のせサポートを引き出す。(P13 参照)
○シート座部を持ち上げ、足のせサポートを引き出す。(左右)
 - ④ 肩ベルト、腰ベルトを外す。
○股ベルトバックルを押して肩ベルト、腰ベルトを外す。
○肩ベルトを肩ベルトフックから抜く。
- 肩ベルト位置を変える時は、P17「肩ベルトの高さ調節」を参照ください。
- リクライニングの角度を変える時は、P18「リクライニングの角度調節」を参照ください。

2 乗せ方

〈お子さまを乗せてシートベルトを締める〉

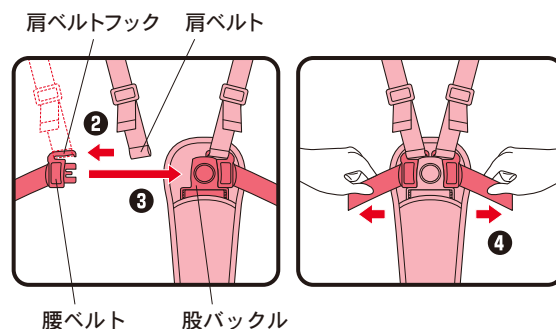
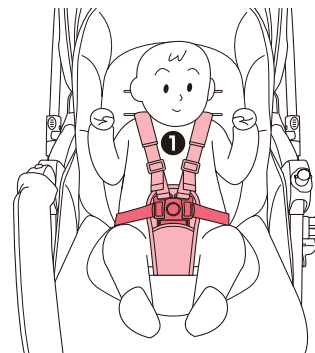

- ① お子さまを乗せる。
 - ② 肩ベルトを肩ベルトフックに差し込む。
 - ③ 腰ベルトを股バックルに差し込む。
 - ④ 左右の腰ベルトを引っ張って外れないことを確認する。
- ※肩ベルトと腰ベルトと股ベルトの長さは、お子さまの体格と姿勢に合わせて調節してください。(P16 参照)

アドバイス ○肩ベルトは装着時に注意ラベルが表に来るようにして使用してください。
○肩ベルトがねじれていないか確認してください。

警告 ○シートベルトを締めた後は、左右の腰ベルトを引っ張って外れないことを確認する。締め方が不完全な場合、使用中に外れてお子さまが落ち、けがをするおそれがあります。
○肩ベルトは必ず肩ベルトフックに差し込んで使用し、フリーにさせないこと。肩ベルトがお子さまの首に巻き付くおそれがあります。
○シートベルトを締めていても、お子さまから目を離さない。お子さまが立ち上がって落ちたりするおそれや、予期せぬ行動が思わぬ事故につながるおそれがあります。
○お子さまの股間を股ベルトの位置に合わせて乗せること。ベビーカーが後方に転倒するおそれがあります。

〈腰ベルトの調節〉

〈締める時〉

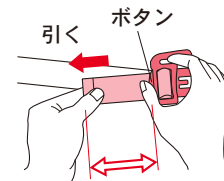

出ししろは3cm以上残す

〈緩める時〉

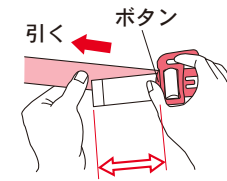

出ししろは3cm以上残す

●ボタンを押しながらベルトを引き、長さを調節する。

〈肩ベルトの調節〉

〈締める時〉

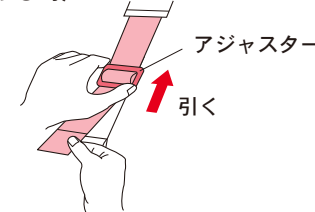

〈緩める時〉

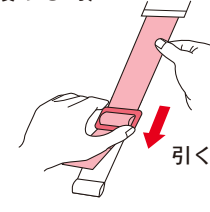

●アジャスターを引き、長さを調節する。

〈股ベルトの調節〉

〈締める時〉

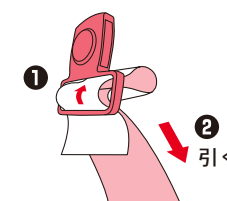

〈緩める時〉

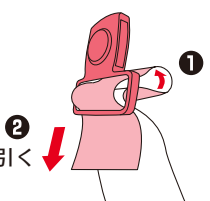

- ① ベルトを引き出す。
 - ② ベルトを引き、長さを調節する。
- 調節後、股バックル裏ホックと股ベルトカバーのホックがとまっていることを確認してください。(P28参照)

警告 ○肩ベルト、腰ベルト、股ベルトはお子さまの成長に合わせて調節すること。
肩ベルト、腰ベルト、股ベルトがゆるい場合は、締めていても立ち上がり、お子さまが落下するおそれがあります。
○フロントガードを閉じる時に、お子さまの指をつめないよう注意すること。
○フロントガードを装着した後、確実にロックされているか引っ張り、確認する。
○お子さまを乗せたまま、フロントガードを持ち上げない。
○腰ベルトの末端の出ししろ(⇔部分)は必ず3cm以上残す。
○リクライニングの角度を調節するたびに、肩ベルト、腰ベルト、股ベルトの長さを調節する。

〈フロントガードを閉じる〉

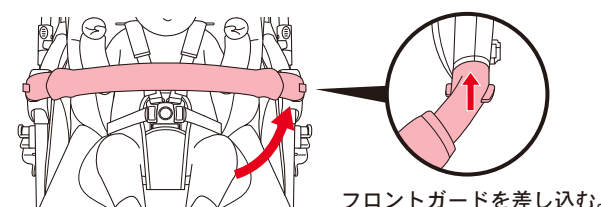

フロントガードを差し込む。

〈ストッパーをロック解除する〉

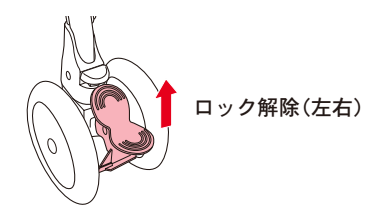

ロック解除(左右)

肩ベルトの高さ調節



○お子さまの成長に合わせて肩ベルトの高さを調節してください。

〈肩ベルト位置〉

○箱から取り出した状態では、下段にセットされています。

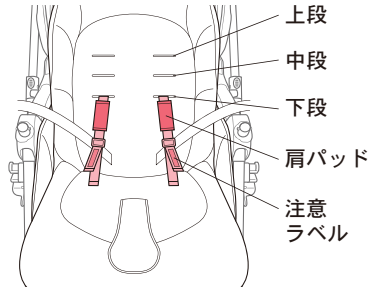

〈肩ベルトの目安〉

○肩の位置より下段に通す。

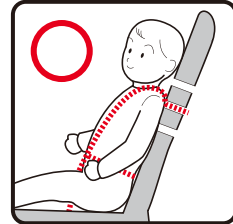

○肩ベルトの位置は以下の3段階に調節してください。

月齢(体格)の目安	肩ベルト通し穴位置
18カ月～36カ月	上 段
7カ月～18カ月	中 段
1カ月～7カ月	下 段

上記表示は目安であり個人差があります。



○肩ベルトは装着時に注意ラベルが表に来るようにして使用してください。
○肩ベルトがねじれていないか確認してください。

肩ベルトの高さ調節のしかた

- 股ベルトバックルから肩ベルト、腰ベルトを外す。(P15「準備④」参照)
- 肩パッドを抜き取る。
- 背もたれ横側のホックを外し、シートをめくる。(P25⑦⑧参照)

〈下段を使用する時〉

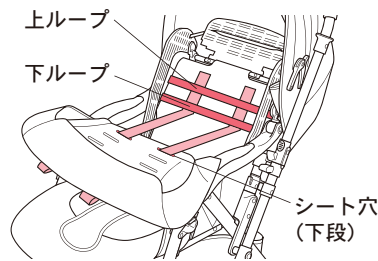

●上下ループとシート穴(下段)に通す。

- 高さ調節後、シートをかぶせ、背もたれ横側のホックをとめる。(P27参照)
- 肩パッドを肩ベルトに差し込む。

〈中段を使用する時〉

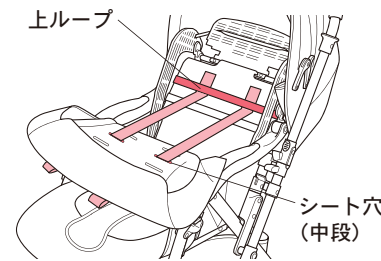

●上ループとシート穴(中段)に通す。

〈上段を使用する時〉

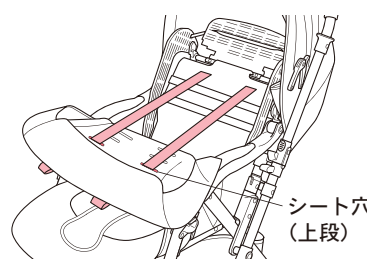

●シート穴(上段)に通す。

ベンチレーションの使い方

●外の温度や湿度にあわせてベンチレーションノブでシートの通気を調節してください。(3段階調節…全開、半開、閉)

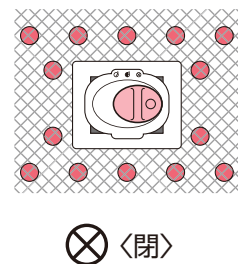
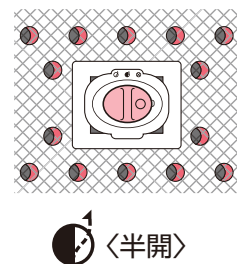
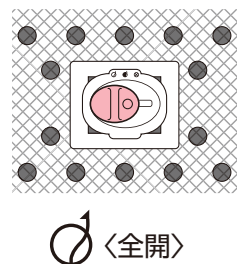
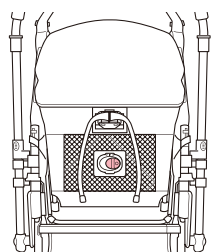

リクライニングの角度調節

〈リクライニング位置の目安〉

月齢(体格)の目安	リクライニングの位置
1カ月～首がすわるまで	一番倒した状態
首がすわってから、ひとり座りできるまで	一番倒した状態～中間位置
ひとり座りできてから	一番倒した状態～一番起こした状態



○背もたれを一番倒した状態にすると、ヘッドレストが起き上がります。

背もたれを倒す時

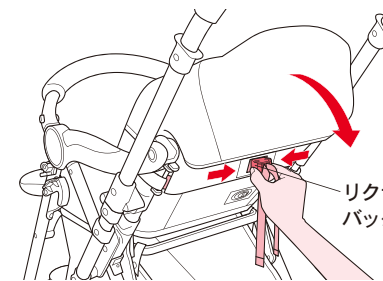

リクライニングバックル

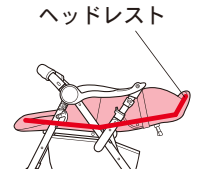
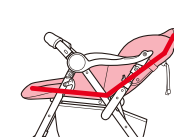
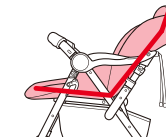

ヘッドレスト

- ①肩ベルトをゆるめる。(P16参照)
- ②リクライニングバックルを押し込みながら背もたれを倒し、角度を調節する。
- ③肩ベルト、腰ベルトの長さを調節する。



○お子さまを乗せた状態で背もたれを倒す時は肩ベルトをゆるめてから行う。
○リクライニングの調節後は、肩ベルト、腰ベルトの長さを調節する。肩ベルトや腰ベルトがゆるい場合は、締めても立ち上がり、お子さまが落下するおそれがあります。



○ベビーカーを押しながらリクライニングの調節をしない。
○お子さまを乗せたままリクライニング調節する時は、急に角度が変わらないよう注意する。
○お子さまを乗せたまま背もたれを倒す時は、お子さまの体重を支える。
○ひとり座りができないお子さまは、背もたれを倒して使用する。



○ひとり座りができるお子さまで、ヘッドレストの位置に頭がくる場合には、背もたれを倒した時に無理な姿勢になりますので、ヘッドレストが起き上がらない位置にリクライニング角度を調節してください。

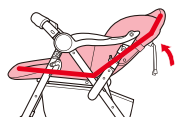

背もたれを起こす時

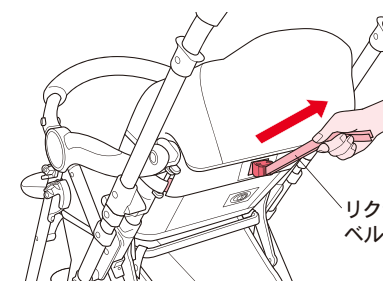

リクライニングバックル

●お子さまの体重が背もたれにかかっていない状態で、リクライニングベルトを持ち、上に引き上げて背もたれを起こす。



○リクライニングベルトを左右に引いても背もたれを起こすことができません。
○お子さまの体重が背もたれにかかった状態では、起こすことはできません。

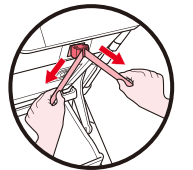

日除けの使い方

〈日除け各部の名称〉

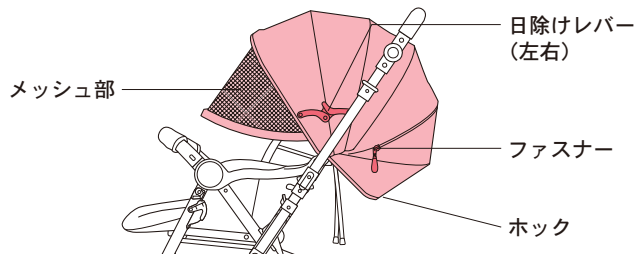

○日除けを開いたり折りたたんだりする時は、お子さまが接触した状態では行わない。可動部でお子さまの指や手を挟むおそれがあります。



○日除けは外さないでください。無理に外そうとすると、思わぬけがをしたり、日除けが破損するおそれがあります。

開き方

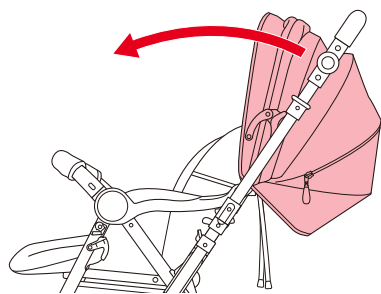

①日除けを前方に開く。

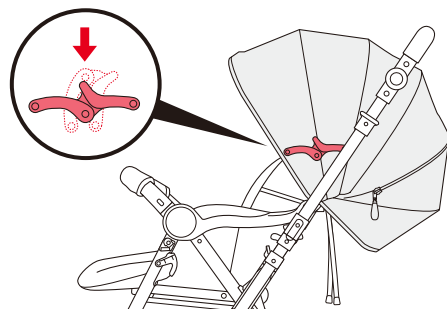

②日除けレバーをロックする。(左右)

閉じ方

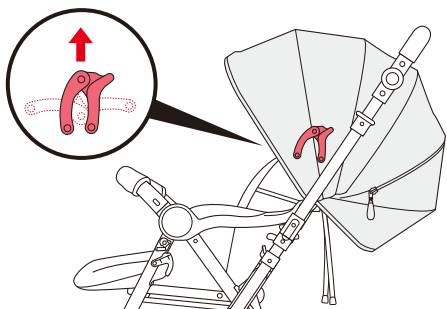

①日除けレバーを折りたたむ。(左右)

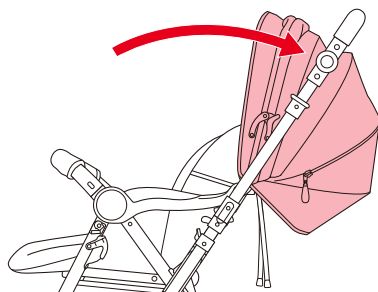

②日除けを閉じる。

日除けの角度調節

○背もたれを倒した時や日差しが低い時など日除けの角度を調節できます。

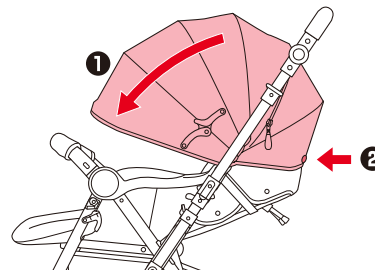

- ①日除けを開いた状態で前方向に回し、使用する位置でとめる。
- ②背もたれを倒した時は、日除けのホックをヘッドレスト後側のホックにとめる。(左右)

窓カバーの開き方

○窓カバーを開けると、窓からお子さまの様子を見ることができます。

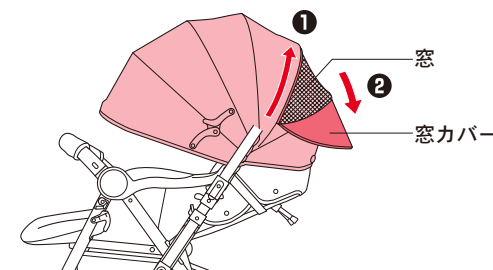

- ①日除け後方のファスナーを開く。
- ②窓カバーをめくる。

メッシュ部の開き方

〈日除けを開いた時〉

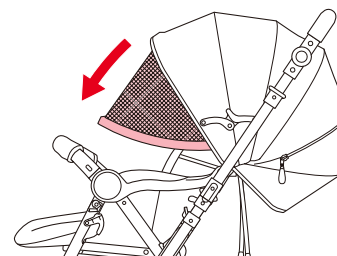

●日除け内側からメッシュ部を開く。

〈日除けを閉じた時〉

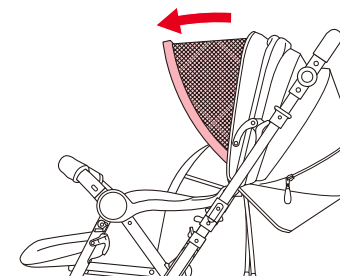

●日除け内側からメッシュ部を1段階開く。

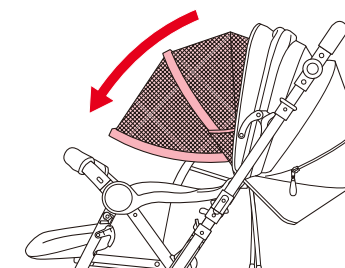

●日除け内側からメッシュ部を2段階開く。

カゴの使い方



- カゴには鋭利な形状をした物を入れない。カゴが損傷することがあります。
- 重量5kg以上の荷物を入れない。
- ベビーカーを折りたたむ時は荷物を取り出す。

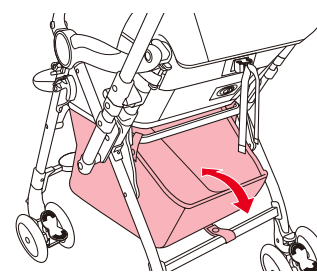

●カゴの上部から、荷物の出し入れをします。



○荷物はできるだけカゴ底に均等に荷重が加わるように載せてください。

ベビーカーの折りたたみ方



○開閉操作は、お子さまが接触した状態や近くにいる時には行わない。可動部でお子さまの指や手足を挟んだり、ベビーカーが身体にぶつかるなどしてけがをするおそれがあります。
○お子さまにベビーカーを操作させない。転倒や思わぬ事故やけがにつながるおそれがあります。



○肩ベルト、腰ベルトを股バックルに差し込んでからベビーカーを折りたたむこと。バックルが破損するおそれがあります。

お願い

○梱包の関係上、最初はスムーズに開閉しない場合があります。2~3回繰り返して操作してください。

1 折りたたむ前に

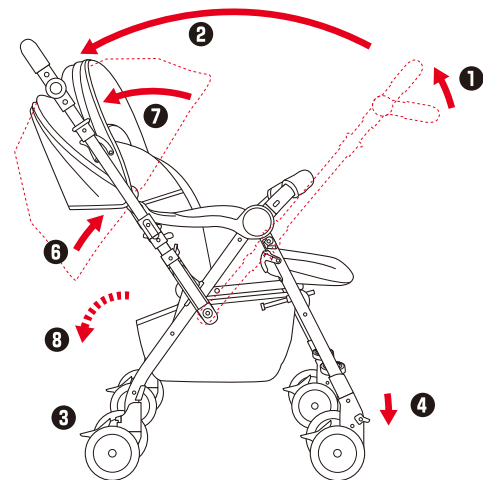

- ①ハンドルをまっすぐに起こす。(P7参照)
- ②ハンドルを背面に戻す。(P10参照)
- ③少し前進させ、押す人側のキャスターが自動でロックされていることを確認する。(P10、11参照)
- ④進行方向前側の左右のキャスターをロックする。(P12参照)
- ⑤肩ベルト、腰ベルトを股バックルに差し込む。(P15参照)
- ⑥背もたれを起こす。(P18参照)
- ⑦日除けを閉じる。(P19参照)
- ⑧カゴから荷物を取り出す。
- ⑨ハンドルレバーロックを解除する。

○本ベビーカーは、2通りの 折りたたみ方ができます。

2 両手で折りたたむ時

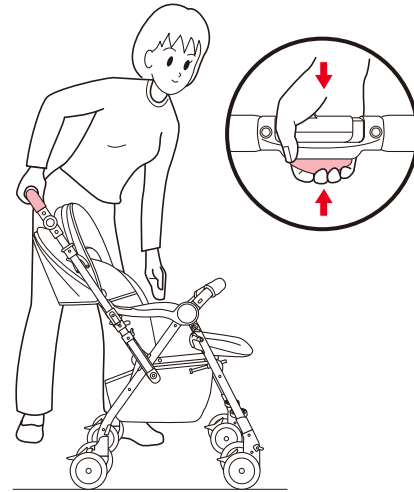

⑩ハンドルレバーを握って押し込み、開閉ロックを解除する。

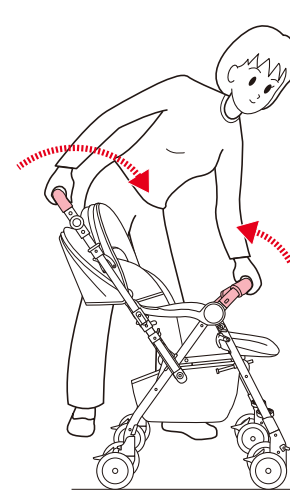

⑪握ったまま、もう一方の手でフロントガードを持ち、折りたたむ。

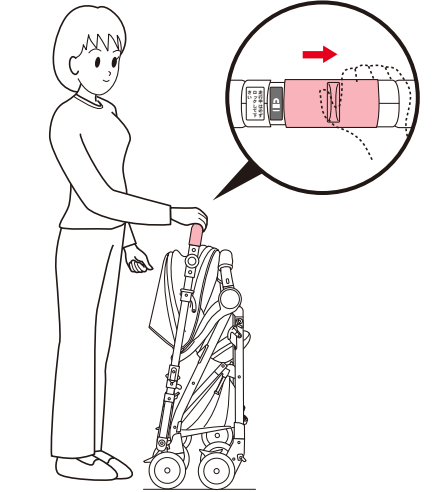
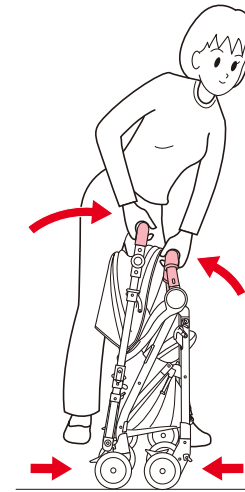

⑫ハンドルレバーロックをかける。



○折りたたんだ後、ハンドルを折り曲げると低くなり、収納する時に便利です。

2 片手で折りたたむ時

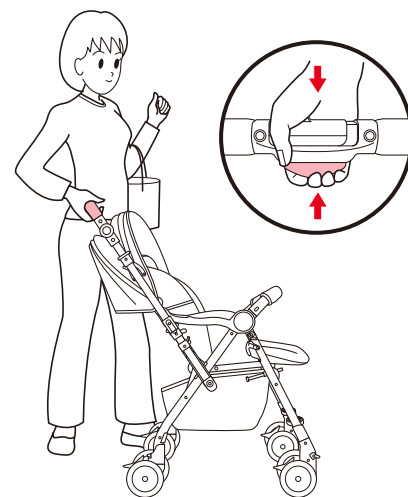

⑩ハンドルレバーを握って押し込み、開閉ロックを解除する。

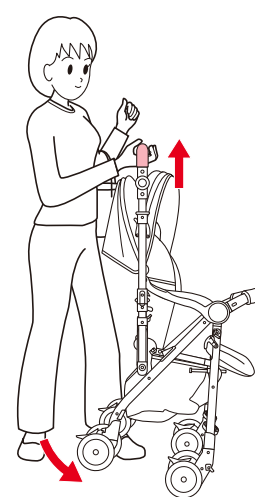

⑪握ったまま、ハンドルを持ち上げ、ハンドルを降ろして折りたたむ。

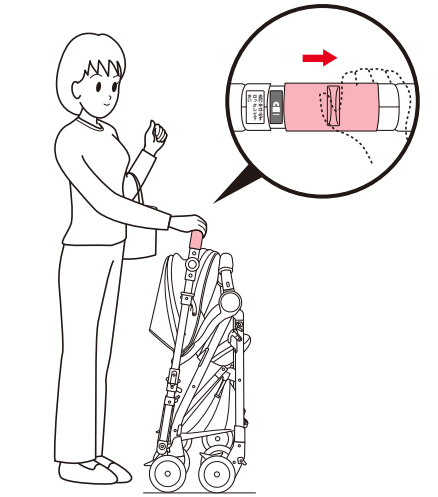
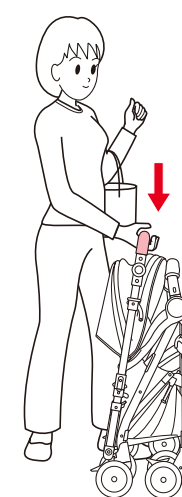

⑫ハンドルレバーロックをかける。

フロントガードカバーの取り外し方

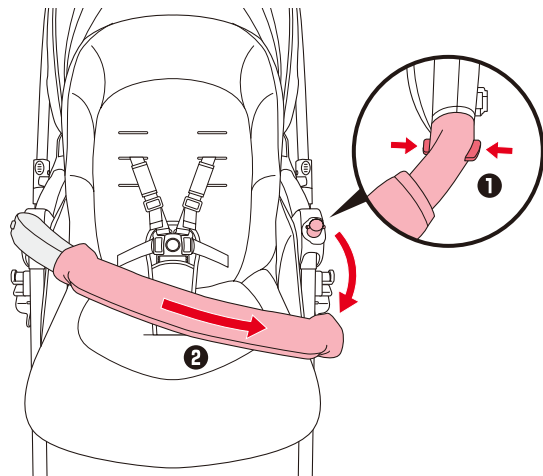

- ①フロントガードを開く。(P13参照)
- ②フロントガードカバーを抜き取る。

カゴの取り外し方



○カゴに荷物を入れたまま取り外さないでください。



- ①前部のバックル(左右)を外す。

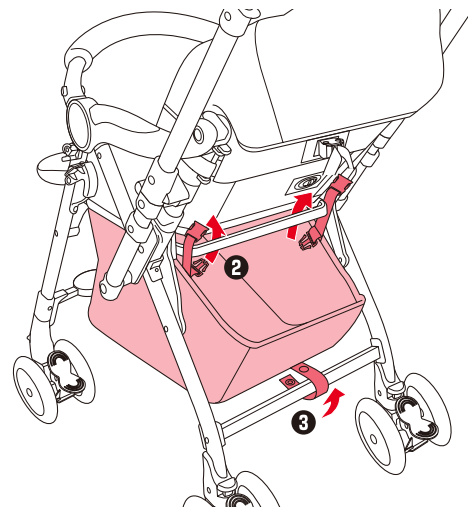

- ②横側のバックル(左右)を外す。
- ③後部のホックを外し、カゴを取り外す。

シートの取り外し方

○シートを取り外した状態で、お子さまを乗せて使用しないでください。

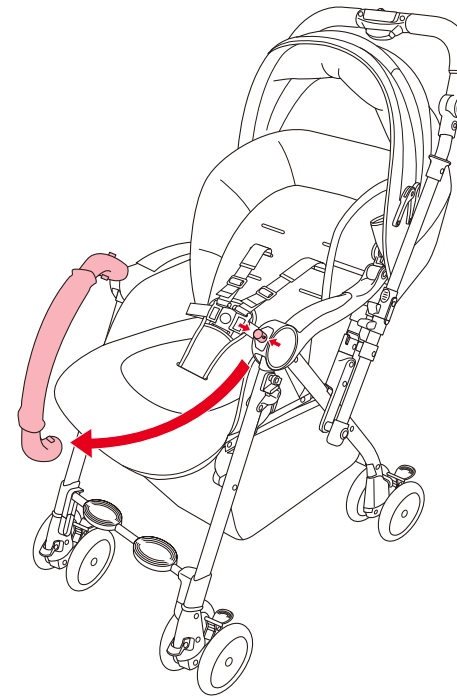

- ①フロントガードを開く。(P13参照)

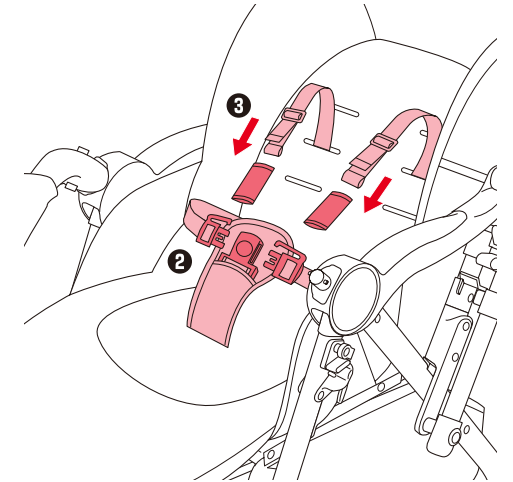

- ②股ベルトバックルを押し、肩ベルト、腰ベルトを外す。(P15参照)
- ③肩ベルトを肩ベルトフックから抜き、肩パッドを抜き取る。

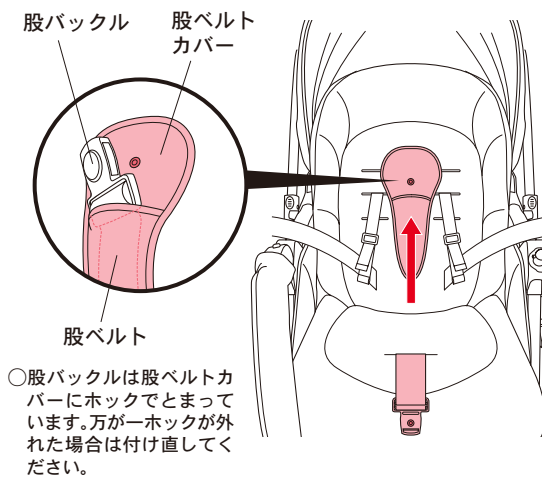

- ④股バックルのホックを外し、股ベルトカバーを取り外す。

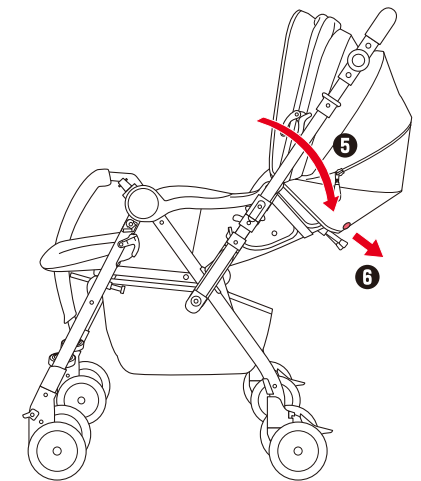

- ⑤背もたれを倒す。(P18参照)
- ⑥背もたれ裏側の日除けのホックを外す。(P20参照)

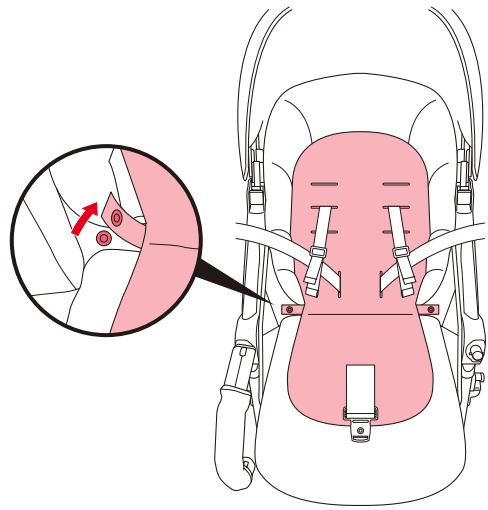

⑦ リバーシブルシートのホックを外す。(左右)

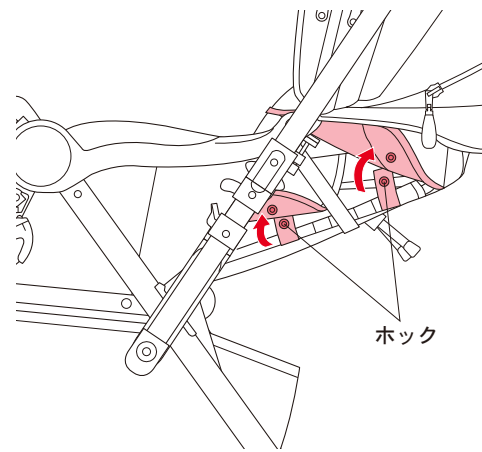

⑧ 背もたれ横側のホックを外す。(左右)

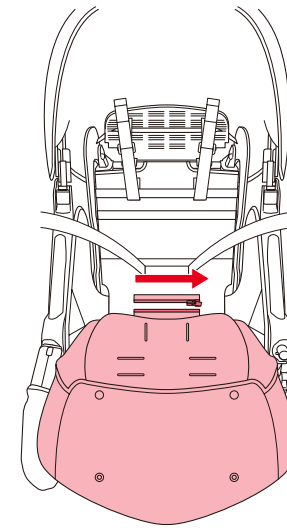

⑩ 腰部のファスナーを外す。

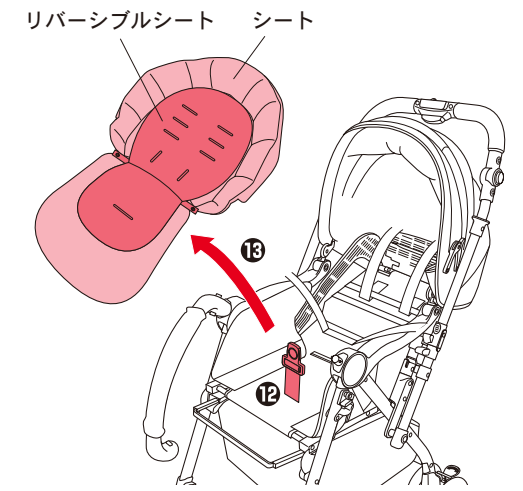

⑫ 股ベルトをシートから引き抜く。
⑬ シートを取り外す。

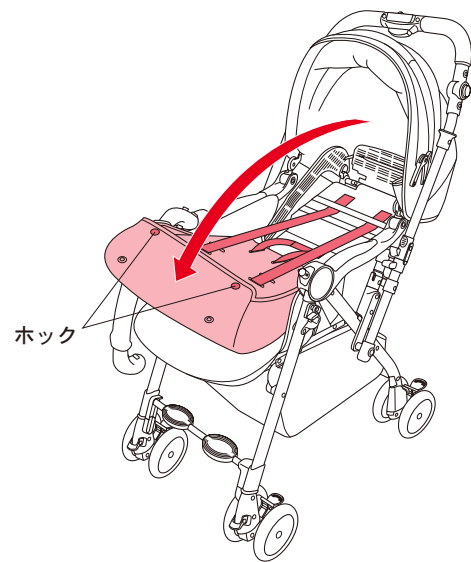

⑨ 背もたれ裏側のホックを外し、背もたれ側からめくる。

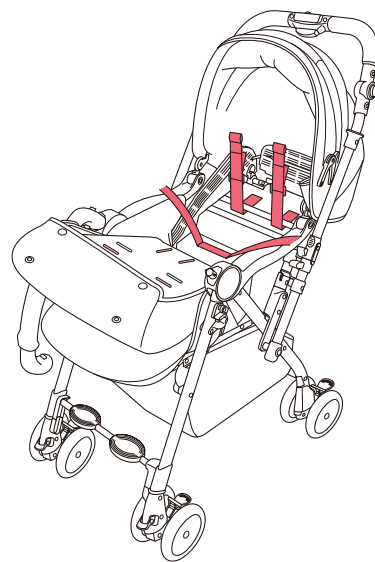

⑩ 肩ベルト、腰ベルトをシートから引き抜く。

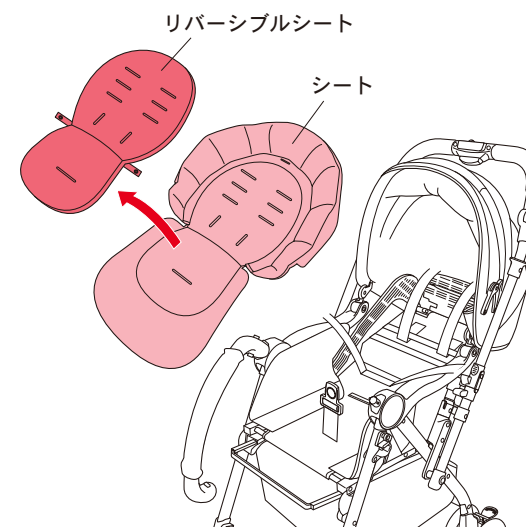

⑭ リバーシブルシートを取り外す。

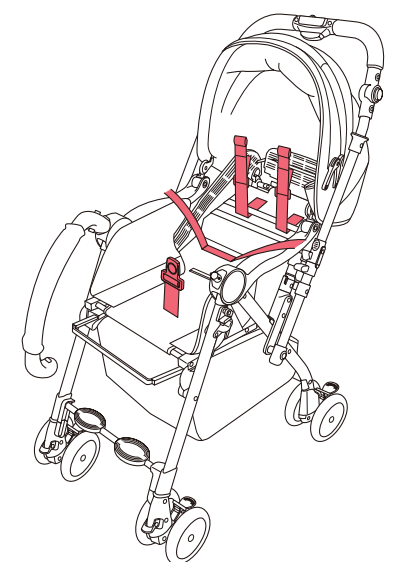

○ 肩ベルト、腰ベルト、股ベルトは取り外しできません。

シートの取り付け方

○リバーシブルシートは必ず取り付けてご使用ください。

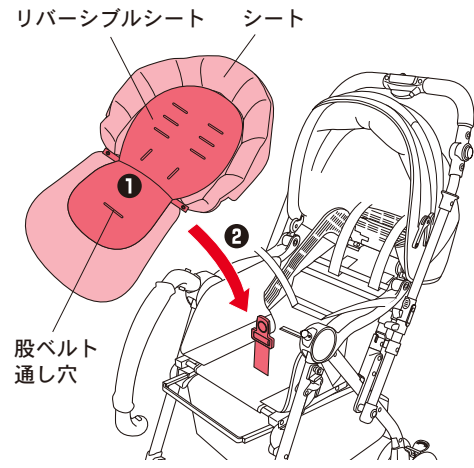

- ① リバーシブルシートとシートの股ベルト通し穴を合わせて重ねる。
- ② 股ベルトを通し穴に通す。

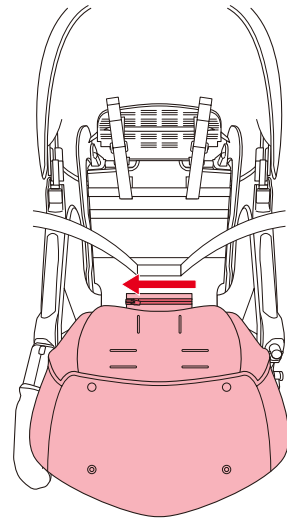

- ③ 腰部のファスナーをしめる。

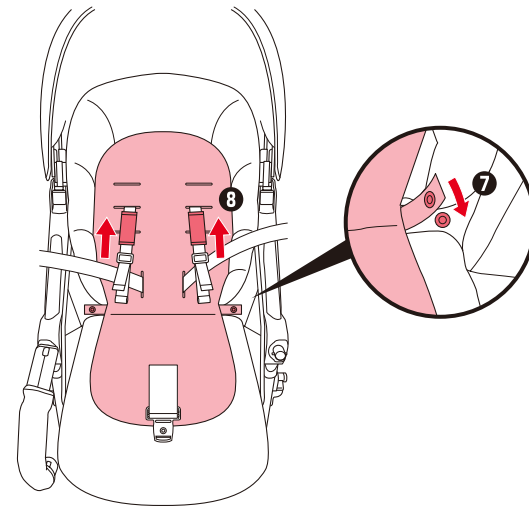

- ⑦ リバーシブルシートのホックをとめる。(左右)
- ⑧ 肩パッドを肩ベルトに差し込む。(左右)

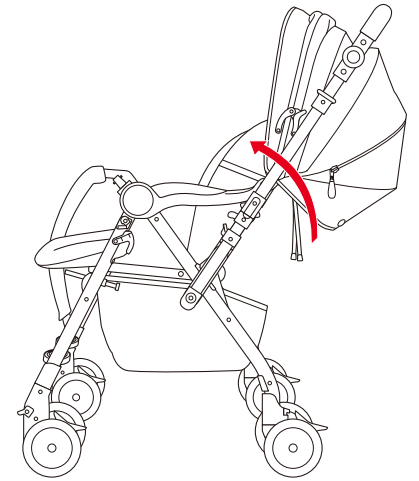

- ⑨ 背もたれを起こす。

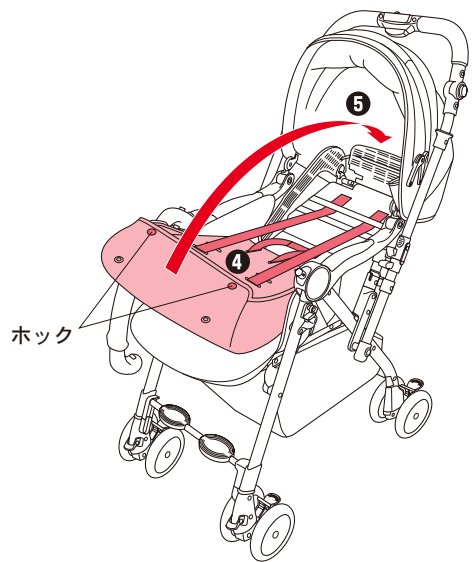

- ④ 肩ベルト、腰ベルトを通し穴に通す。
- ⑤ シートを背もたれにかぶせ、背もたれ裏側のホックをとめる。

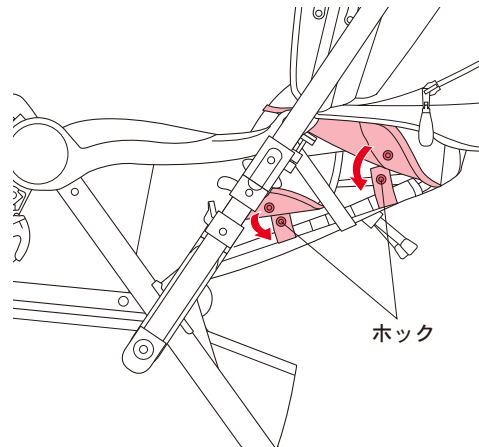

- ⑥ 背もたれ横側のホックをとめる。(左右)

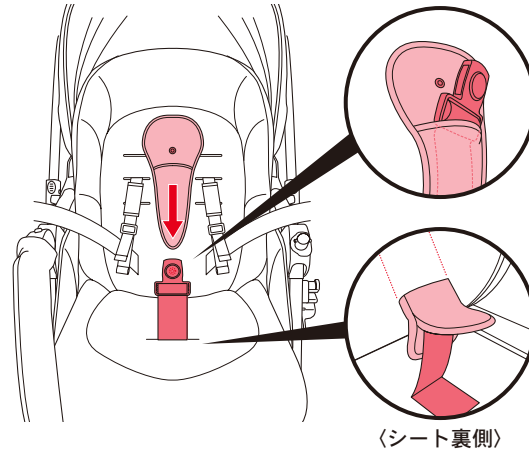

- ⑩ 股ベルトカバーを取り付け、ホックをとめる。股ベルトカバーの先端はシートの裏側に出す。

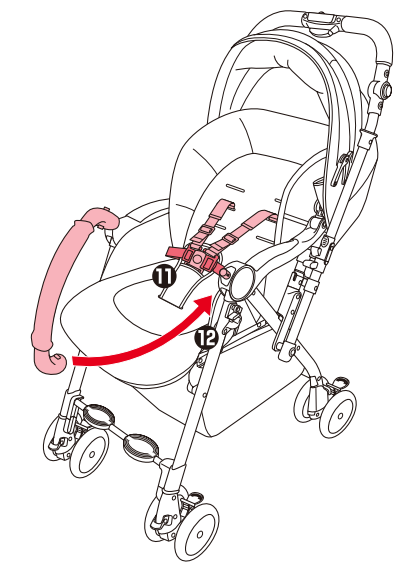

- ⑪ 肩ベルト、腰ベルトを股バックルに差し込む。
- ⑫ フロントガードを取り付ける。

縫製品の洗浄方法

〈シート、フロントガードカバー、股ベルトカバー、
頭マモールパッド、腰マモールパッド、リバーシブルシートの洗浄について〉

○以下の点に注意して洗濯してください。



注意
○縫製品を屋外で干す時は、日陰の平干しにしてください。
○アルカリ性洗剤、酸性洗剤、塩素系漂白剤を使用しないでください。

〈日除け、肩ベルト、腰ベルト、カゴの洗浄について〉

○丸洗いせずに、以下の要領で洗浄してください。

- 水溶性の汚れ** (果汁、ヨダレ、オシッコなど) の場合
40℃前後の湯にタオルを浸し、軽く絞って汚れた所を十分に洗います。その後、乾いたタオルなどで十分に水分を取って日陰で乾燥させます。
- 非水溶性の汚れ** (牛乳、油脂、マヨネーズなど) の場合
中性洗剤を40℃前後の湯に溶かし、汚れた所をブラシまたはスポンジで軽く洗います。その後、冷水又は温水で中性洗剤を洗い流し、乾いたタオルなどで十分に水分を取って、日陰で乾燥させます。

注意
○縫製品に破損・異常が発生した場合、又は発見した場合は、そのまま使用せず、必ず弊社サービス員の点検、修理を受けてください。

車体のお手入れ

〈フレームや車輪のお手入れについて〉

- フレームや車輪についた砂や泥、ホコリなどは、そのまま放置しないで必ずよく絞ったぬれタオルなどを使用して拭き取ってください。

注意
○フレームや車輪に砂や泥、ホコリが付いたままで使用しないでください。スライド部に砂などが入り、開閉できなくなります。
○泥、ほこりなどの拭き取りには、シンナー、ベンジンなどの揮発性の溶剤を使用しないでください。

- 車輪は消耗品です。タイヤの厚みが5mm程度にまで減った時は、弊社お客様サポートセンターまでお問い合わせの上、交換してください。(有償)

〈ネジ・ナット類について〉

- ネジ、ナット類のゆるみがないか、時々点検の上、ゆるみが生じた場合はしめなおしてください。

〈フロントガードについて〉

- フロントガードの差し込み部についたホコリなどは、そのまま放置しないで必ずよく絞ったぬれタオルなどを使用して拭き取ってください。

〈注油について〉

- 可動部品には、適時注油するようにしてください。注油にはプラスチック用の潤滑油を使用してください。
- 注油の前には、泥やほこりを落とし、十分に水分を拭き取ってください。
- 注油は、1カ所につき2～3滴程度としてください。

- 車体がスムーズに開閉しない場合や、キャスターがスムーズに回転しない場合、車輪や車体がきしむ場合は、市販の潤滑油を図の⇒の箇所にさし、開閉操作を2～3回行います。(開閉の場合のみ)

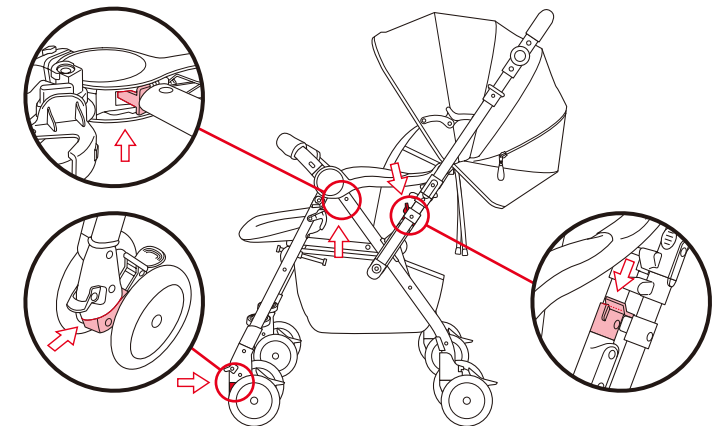

注意
○フロントガードとアームレストの接続部付近及び内部には、潤滑油などを付着させないでください。フロントガードが外れるおそれがあります。

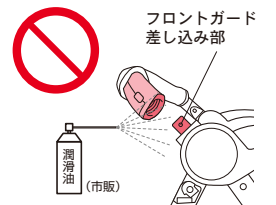

困った時

○下記の対処方法で解決しない場合は、弊社お客様サポートセンターまでご連絡ください。(P33参照)

〈ご使用中に困った時〉

お気づきの点	対処方法
ハンドルレバーを握って押し込めない時は	ハンドルレバーロックを解除してから行ってください。(P7参照)
キャスターが回転しない時は	手動キャスターロックレバーを左右共解除してください。(P12参照)
キャスターの回りが悪い時は	キャスターに潤滑油をさしてください。(P30参照)
ストッパーがきかない時は	ストッパー部に石などが挟まっていないか確認してください。
ハンドル切替えができない時は	車体が完全に開き、開閉ロックが降りていることを確認してください。(P8参照) 左右のハンドルロックを解除してから切替えてください。(P10参照)
リクライニングが起こせない時は	お子さまをベビーカーから降ろして、リクライニングコードを引いてください。(P18参照)
肩ベルトが肩ベルトフックに差し込めない時は	衣類などの生地やシートベルトが挟まっていないか確認してください。
ベビーカーが折りたためない時は	〈折りたたむ前に〉行ってから折りたたんでください。(P21参照) 開閉ロック部分にシートベルトが挟まっていないか確認してください。
タイヤが消耗した時は	タイヤの厚みが5mm程度にまで減った時は交換が必要です。 弊社お客様サポートセンターに連絡してください。(P33参照)

〈再利用する時〉

お気づきの点	対処方法
前の使用者がどのような使い方をしていたかわからない時は	使用状態が不明な商品をご使用になるのはお勧めできません。
ベビーカーにクラック(ひび割れ)や大きな傷がある時は	ご使用になれません。

保管について

- 本体をポリ袋などに入れ、直射日光の当たらない、冷暗所に保管してください。
- 上に荷物を置いたり、圧力が加わるような状態で保管しないでください。故障や変形の原因となります。



- 日除けの変形を防ぐため、横向きに寝かせたり、上に荷物を置いたりしないでください。
- 火の近くに置いたり、炎天下で高温になる車中に放置しないでください。
プラスチック部品が変形し、性能を維持できなくなります。

廃棄について

- お住まいの各自治体の指示にしたがって処分してください。
- 環境保護のため、指示された場所以外には放置しないでください。

SGマーク制度について



SGマーク付き製品は安全性が高く、安心してお使いいただけるものですが、製品安全協会では損害保険会社と生産物賠償責任保険の契約を結んでおり、SGマーク付き製品の欠陥により、人身被害が生じたと認められる場合、事故原因、被害の程度などに応じて、賠償措置を実施します。
ただし、ベビーカーの場合、ご購入後4年以内の製品が対象となります。

賠償についてのご注意

SGマーク被害者救済制度は、SGマーク付き製品の欠陥によって傷害などの身体的な損害(人的損害)について賠償する制度です。この制度は、SGマーク付き製品そのものが故障した場合に補償するものではなく、また、SGマーク付き製品の欠陥によって他の物に生じた損害(物的損害)を賠償するものではありません。

製品の欠陥によって事故が起きた場合

事故が起きたら、すぐに製品安全協会へ連絡してください。
連絡後、製品安全協会から送付されてくる事故発生届等を提出していただきます。(原則として60日以内)

製品安全協会 〒110-0012 東京都台東区竜泉2-20-2 ミサワホームズ三ノ輪2階
TEL 03-5808-3300

〈事故の届出に必要な項目〉

- ①事故の原因となったSGマーク表示の製品
イ)製品の名前、SGマーク番号 ロ)製品の購入先、購入年月
- ②事故発生の状況
イ)事故発生年月日 ロ)事故発生場所 ハ)事故発生状況
- ③被害の状況
イ)被害者の氏名、年齢、性別、職業、住所 ロ)被害の状況と程度

保証とアフターサービスについて

〈保証について〉

- 保証期間中(お買い上げ日より1年間です。)に部品の欠品、不良加工など弊社の責任によるもの、取扱説明書や注意書きにしたがった正常な使用状態で故障した場合には、保証規定にもとづき無償修理を致します。

ただし、ご購入日より3年以上経過した製品についての修理はいたしますが、製品の修理箇所以外の品質の保証はいたしかねます。(修理箇所の保証期間は1カ月です。)

また、製造中止後の製品については、修理必要部品の在庫がなくなった場合、修理が出来ないこともあります。(部品の保有期間は、製造中止後3年間です。ただし、3年以内であっても部品の色、柄などについては、ご希望に添えない場合があります。)

〈アフターサービスについて〉

- ご使用中に故障などが発生したり、点検中に発見した場合、部品の交換または修理の必要が生じた場合、各部の固定部などにゆるみやきしみ音があったり、部品の欠落、車輪の回転の円滑さに異常がある場合、及びその他異常を感じた場合は、ご使用を中止し製品名・品番・ロット番号(下図参照)をご確認のうえ、弊社お客様サポートセンターまでご連絡ください。

- お問い合わせの際に、スムーズな対応が行えますよう、ハンドル背面側シールの品名・品番・ロット番号を必ずお伝えください。

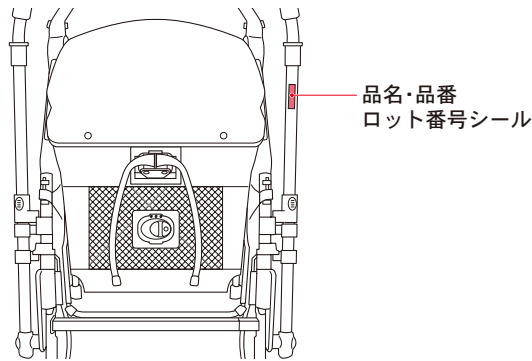

お買い上げ時レシート
貼り付け位置

- お問い合わせの際に、スムーズな対応が行えますよう、ベビーカーお買い上げ時のレシート(領収書)を貼り付けてください。

アフターサービスについての連絡先

アップリカ・チルドレンズプロダクツ株式会社

〈電話連絡先〉

お客様サポートセンター TEL **0120-415-814**

携帯電話からご利用の場合(通話料お客様負担) TEL **0570-004-155**

受付時間: AM10:00~PM5:00(土、日、祝日、弊社所定休日を除く)

.....
〈製品をお送りいただく場合のみの宛先〉

〒632-0231 奈良県奈良市都祁吐山町2364-5

アップリカ 奈良サービスセンター ☎(06)4300-4949